

delfi
delos
unique



Manuale d'installazione
CONSERVARE CON CURA

Installation Manual
KEEP CAREFULLY

Manuel d'installation
CONSERVER AVEC SOIN

Montageanweisung
SORGFÄLTIG AUFBEWAHREN

Manual de instalación
CONSERVAR CON CUIDADO

Руководство по установке
ХРАНИТЬ БЕРЕЖНО

1

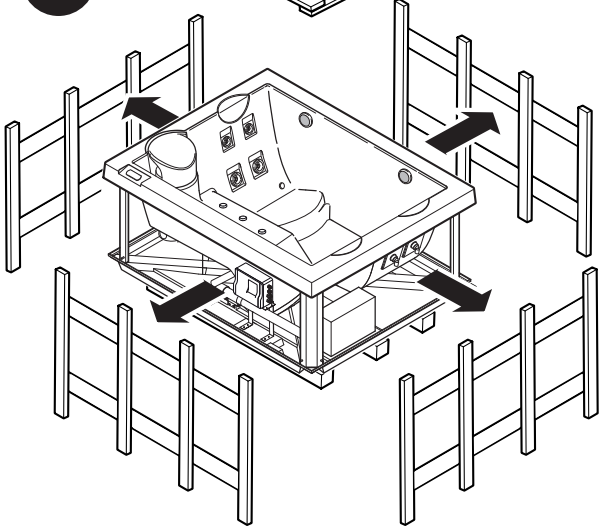
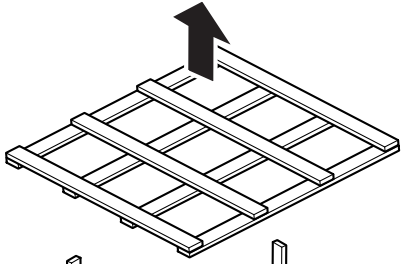

2

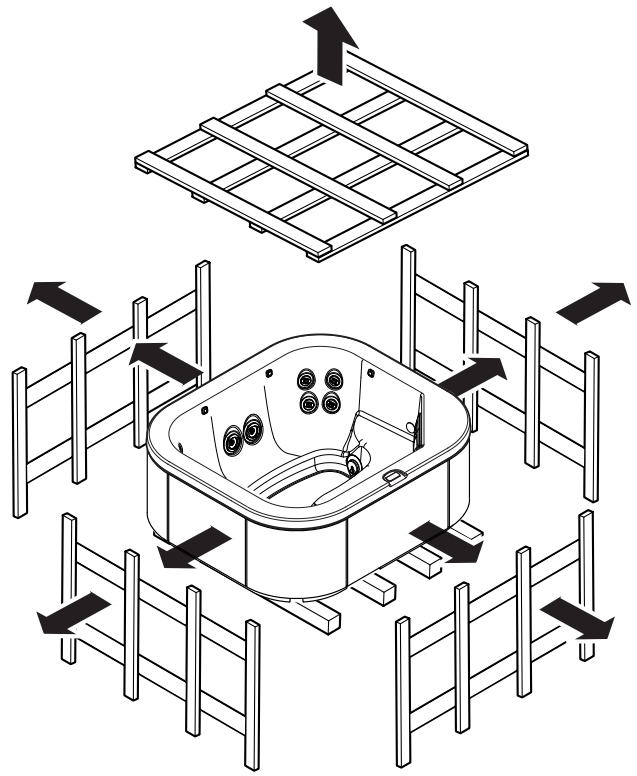
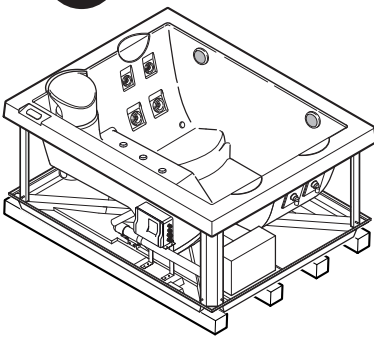

3

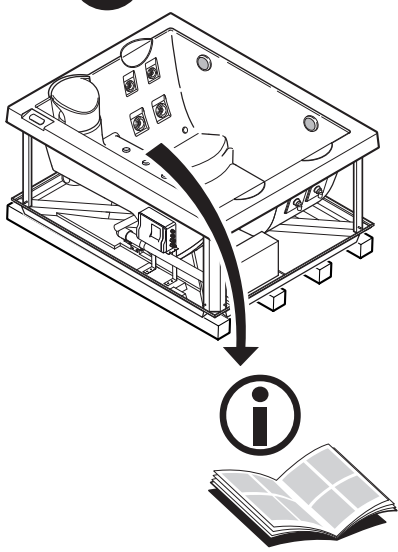

4

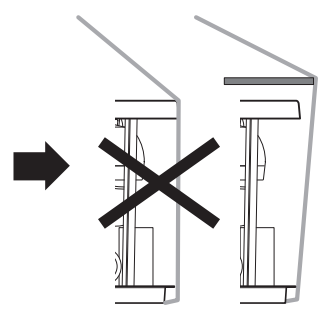
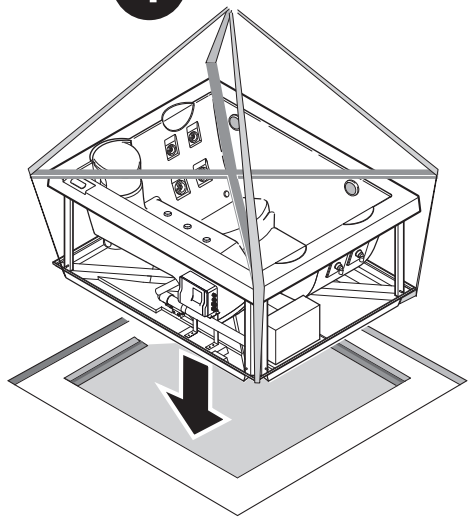

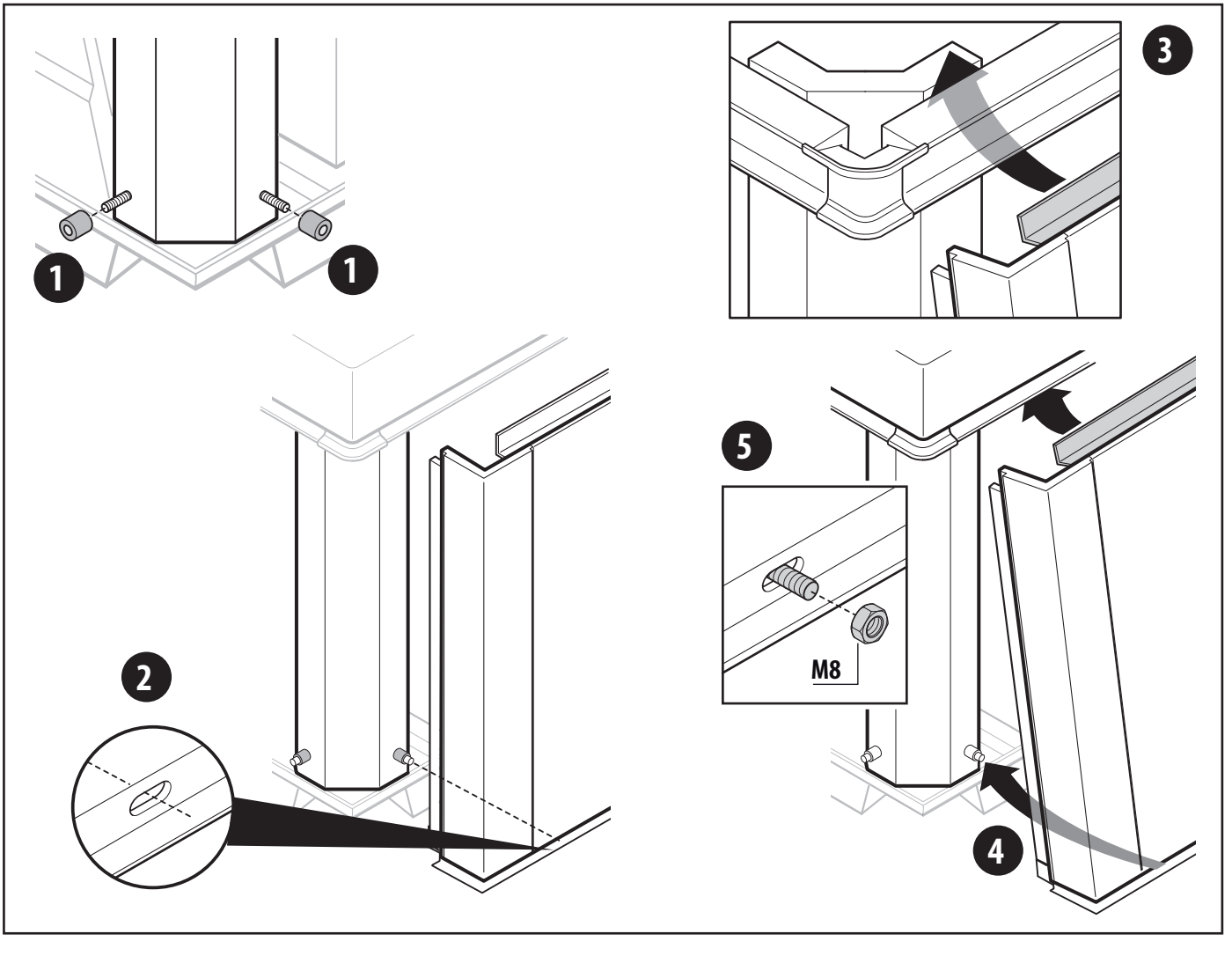
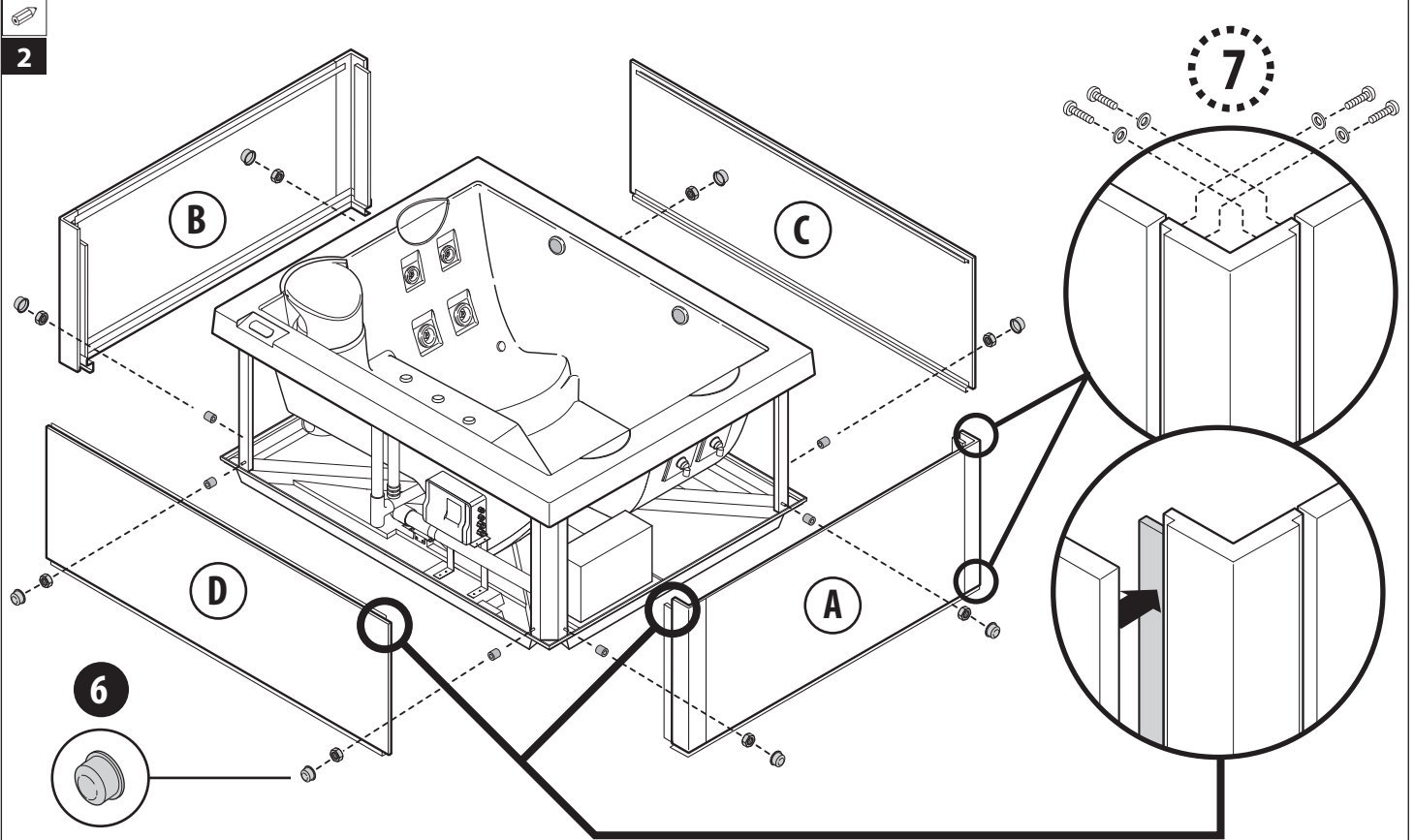

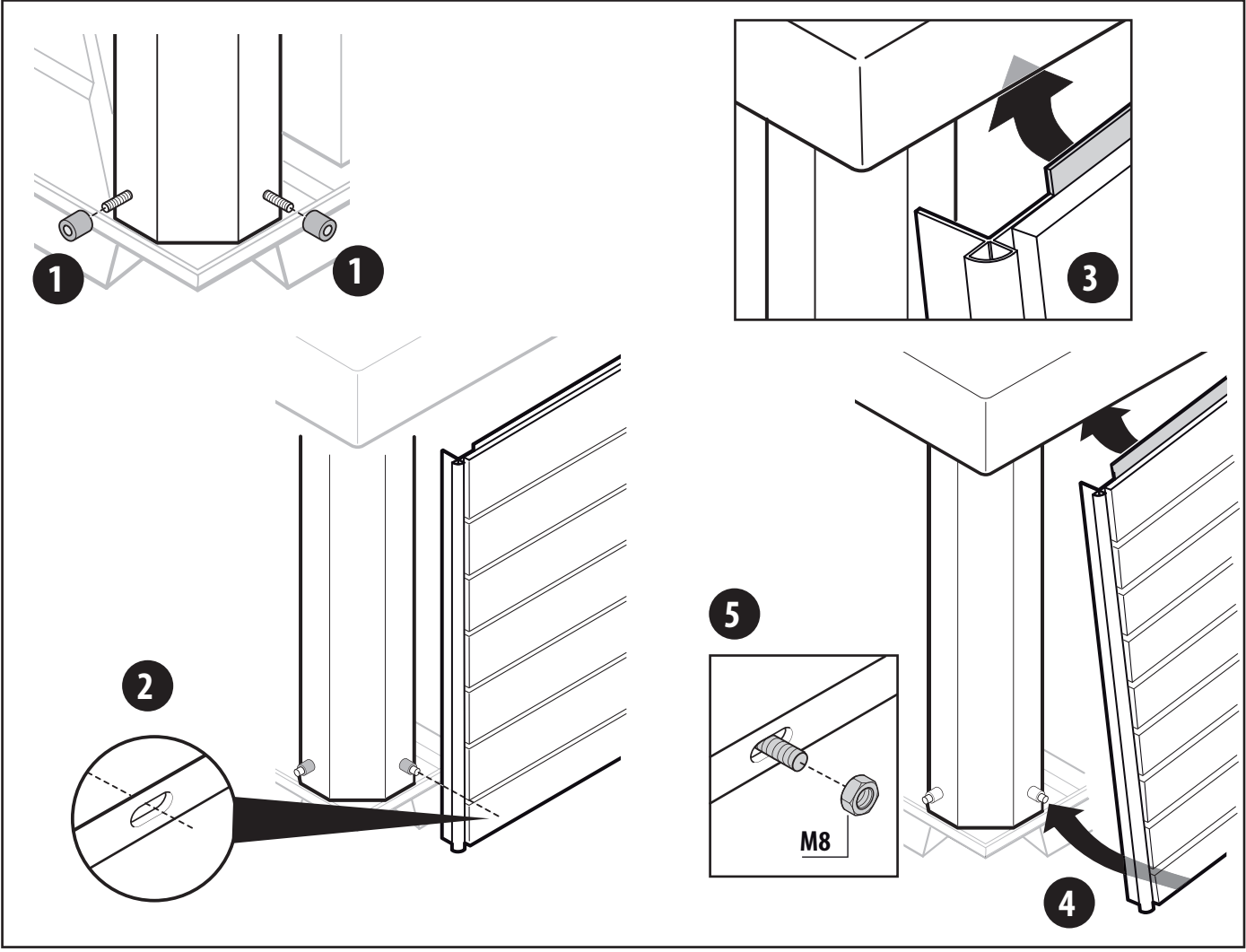
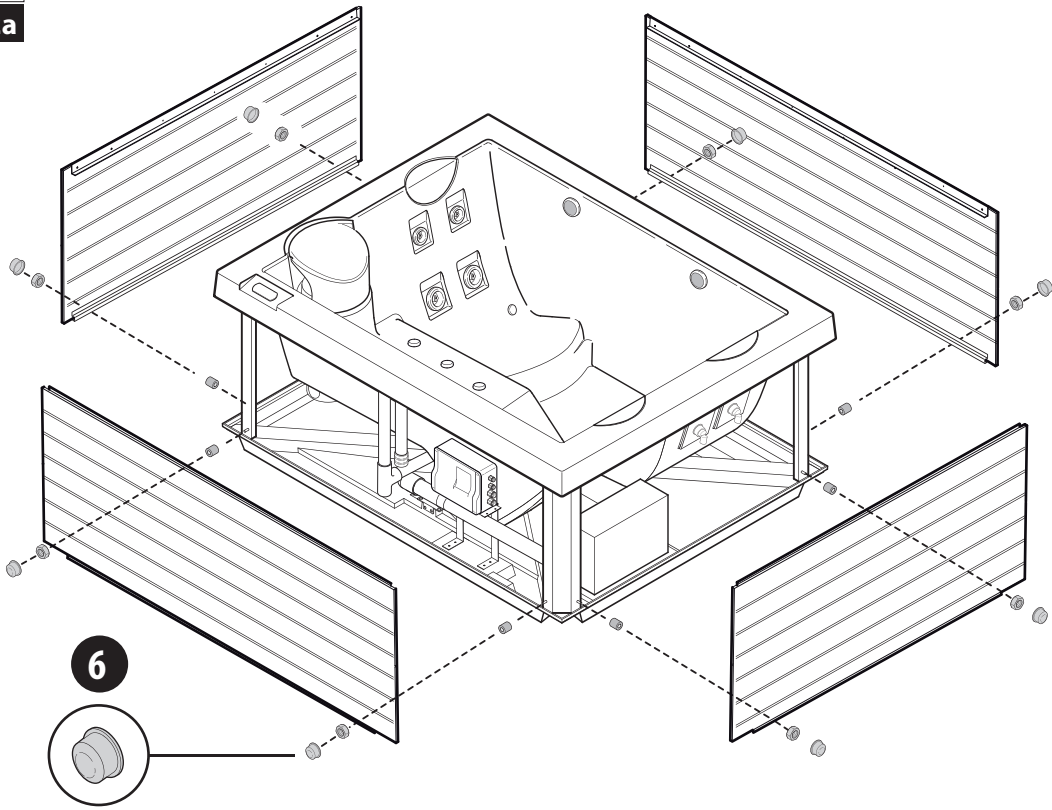

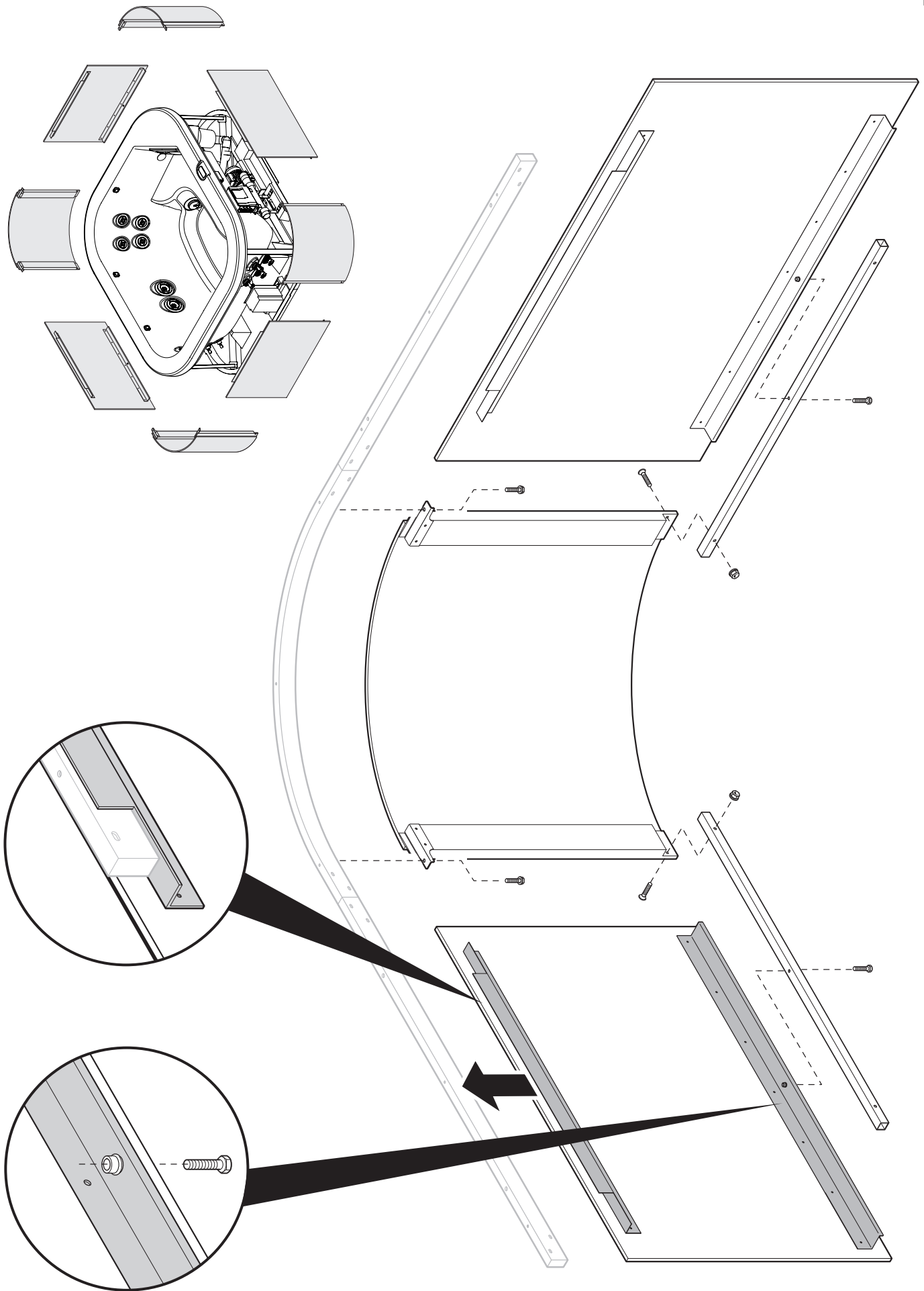

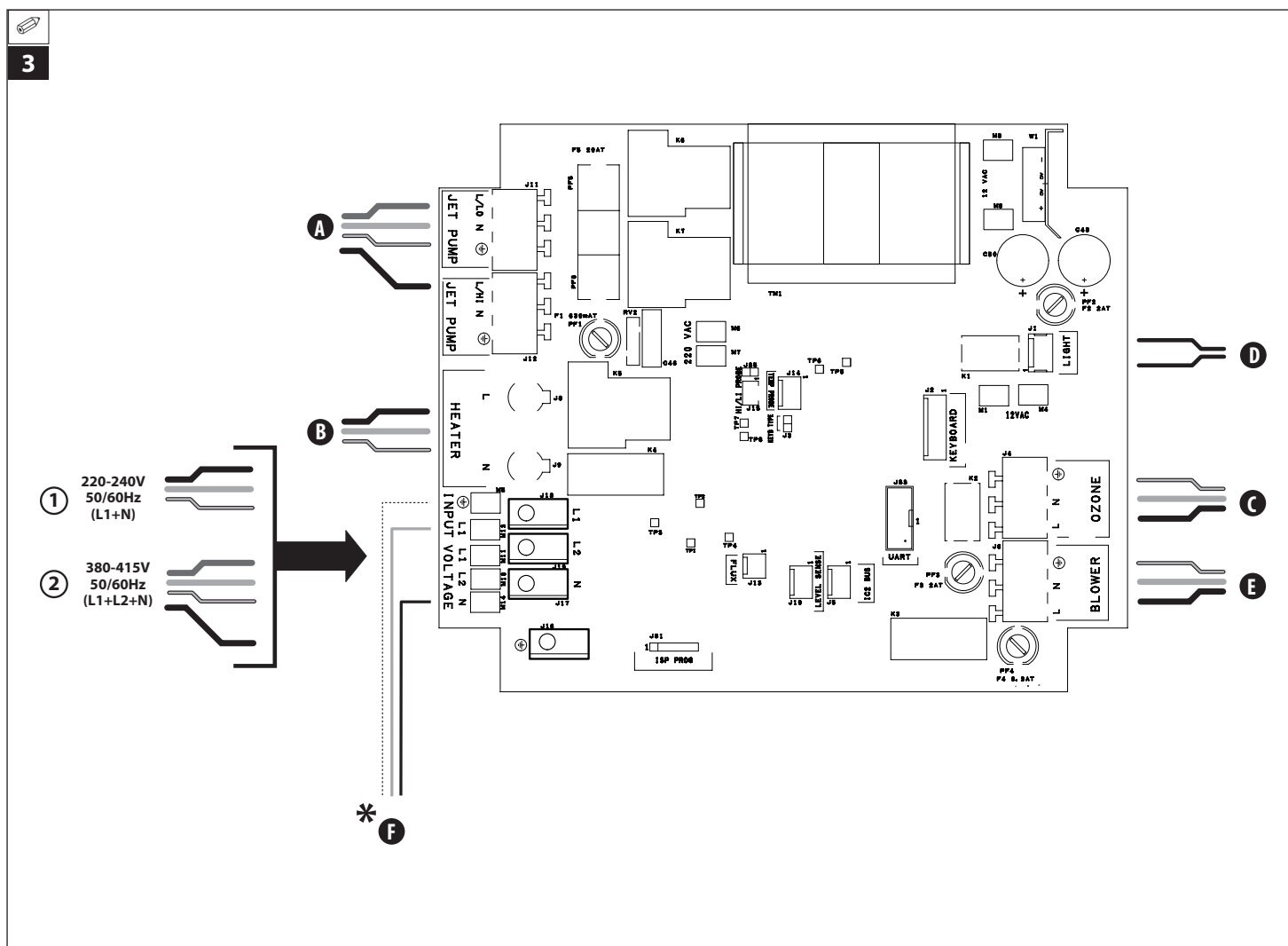

	ITALIANO	ENGLISH	FRANÇAIS	DEUTSCH	ESPAÑOL	РУССКИЙ
A	pompa	pump	pompe	Pumpe	bomba	насос
B	riscaldatore	heater	chauffage	Heizgerät	calentador	нагреватель
C	Cleararray™	Cleararray™	Cleararray™	Cleararray™	Cleararray™	Cleararray™
D	faro	spotlight	spot	Strahler	foco	светильник
E	blower	blower	blower	Blower	blower	наддув
F*	all'amplificatore	to the amplifier	à l'amplificateur	zum Verstärker	al amplificador	к усилителю
L	fase	phase	phase	Phase	fase	фаза
N	neutro	neutral	neutre	Nullleiter	neutro	нейтраль
	terra	earth	terre	Erdleiter	tierra	земля

*: modelli con impianto audio - models with audio system - modèles avec installation audio
 Modelle mit Audio-Anlage - modelos con equipo de audio - модели с аудио системой

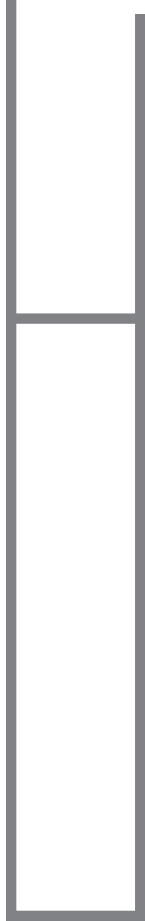
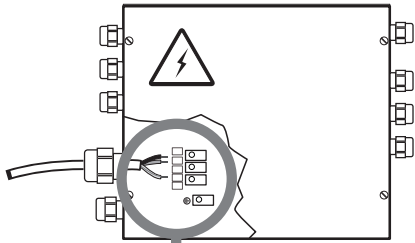

220-240V
50/60Hz
(L1+N)

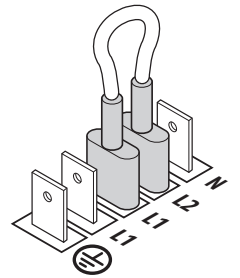
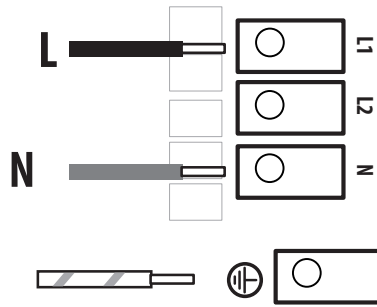

380-415V
50/60Hz
(L1+L2+N)

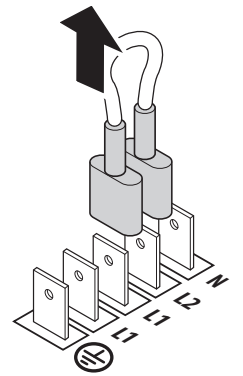
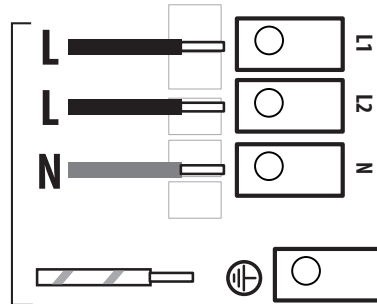

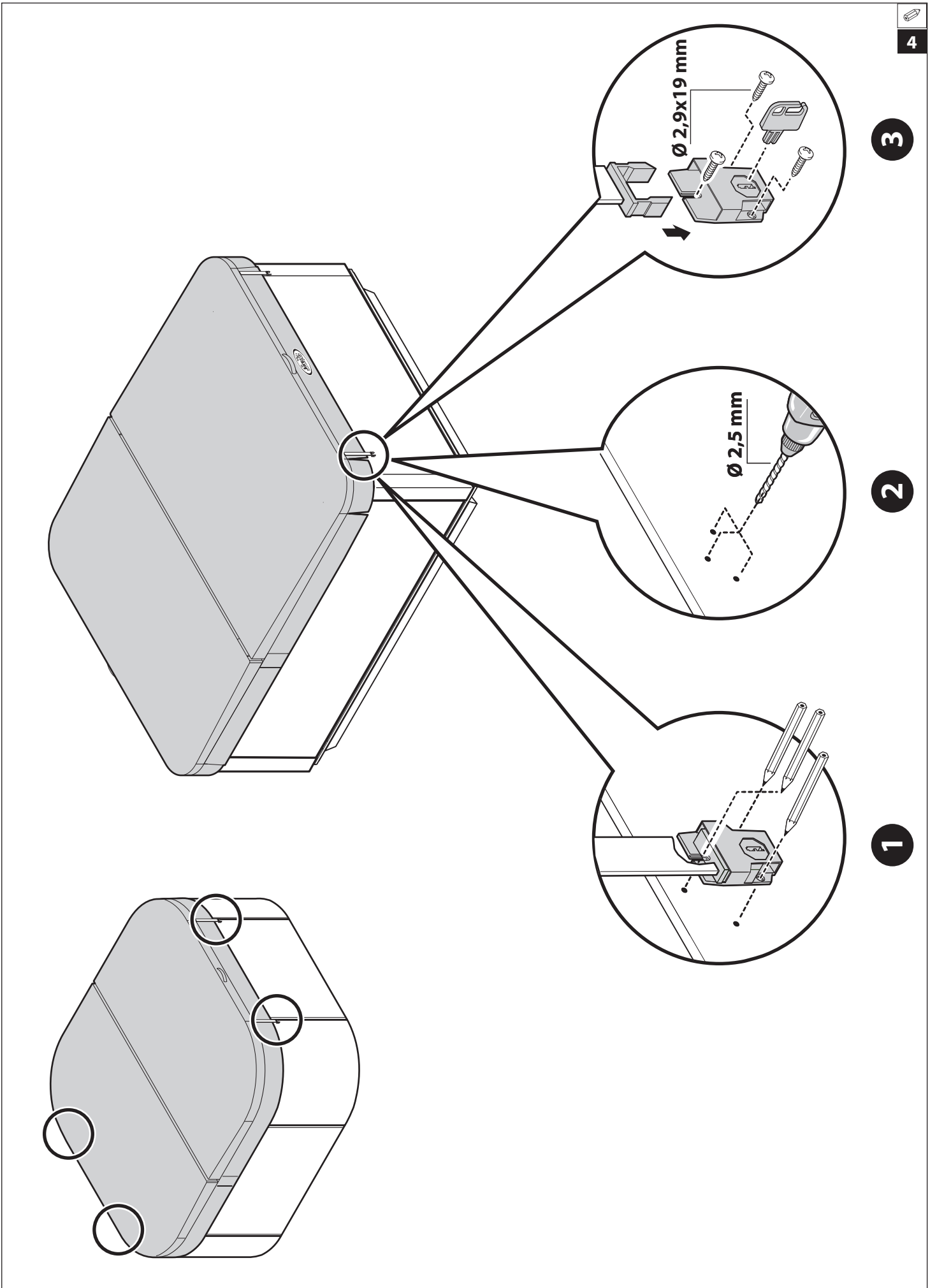

■ INSTALLAZIONE..... 15

Predisposizioni per l'installazione

Istruzioni per l'installazione

■ Avvertenze generali..... 15

■ Posizionamento della spa..... 15

■ Collegamenti idraulici 15

Collegamenti e sicurezza elettrica

■ Avvertenze generali..... 16

■ Limitazione del consumo elettrico 16

Verifiche di funzionamento e primo avviamento 17

■ Installazione dei pannelli frontali e laterali (ove previsti)..... 18

Pannello di controllo e funzioni

■ Regolazione della temperatura dell'acqua

- Unità di misura della temperatura 18

- Temperatura di riscaldamento dell'acqua ("set point") 19

- Mantenimento della temperatura minima dell'acqua in vasca e protezione anti-congelamento delle tubazioni (modalità "Smart Winter") 19

■ Filtrazione dell'acqua

- Informazioni generali 20

- Impostazione dei cicli di filtrazione 20

- Sospensione dei cicli di filtrazione 21

- Sovratemperatura durante i cicli di filtrazione 21

- Cleararray™ (optional) 21

- Filtrazione veloce ("Boost") 21

■ Attivazione idromassaggio 21

■ Attivazione blower

(compressore d'aria, optional) 21

■ Faro subacqueo 21

Blocco temporaneo del sistema ("Stand-by") 22

Condizioni di funzionamento anomalo segnalazione di allarmi 22

Avvertenze 22

Ricerca guasti 24

■ **INSTALLATION** 26

Arrangement for installation

Instructions for installation

■ **General warnings** 26

■ **Positioning of the hot tub** 26

■ **Plumbing connections** 26

Electric connections and safety

■ **General warnings** 27

■ **Limitation of electricity consumption** 27

Check of operation and first start-up 28

■ **Installation of front and side panels (where included)** 28

Control panel and functions

■ **Setting the water temperature**

- Temperature unit of measure 29

- Water heating temperature
("set point") 29

- Maintenance of minimum temperature of water
in tub and anti-freeze protection of the pipes
("Smart Winter" mode) 29

■ **Water filtering**

- General Information 30

- Setting the filtering cycles 31

- Suspending the filtering cycles 31

- Overheating during filtering cycles 31

- Cleararray™ (optional) 31

- Rapid filtering ("Boost") 31

■ **Hydromassage activation** 32

■ **Blower activation**

(air compressor, optional) 32

■ **Underwater spotlight** 32

Temporary shutdown of system ("Stand-by") 32

Abnormal operating conditions and alarm signals 32

Warnings 33

Troubleshooting 34

■ **INSTALLATION** 36

Préparations pour l'installation

Instructions pour l'installation

■ **Recommandations générales** 36

■ **Positionnement du spa** 36

■ **Raccordements hydrauliques** 36

Branchements et sécurité électrique

■ **Recommandations générales** 37

■ **Limitation de la consommation électrique** 37

Contrôles de fonctionnement et première mise en marche..... 38

■ **Installation des panneaux frontaux et latéraux (si prévus)** 39

Panneau de contrôle et fonctions

■ **Réglage de la température de l'eau**

- Unité de mesure de la température 39
- Température de chauffage de l'eau
("valeur de réglage") 40
- Maintien de la température minimale de l'eau
dans la vasque et protection des canalisations
contre le gel (*modalité "Smart Winter"*) 40

■ **Filtrage de l'eau**

- Généralités 41
- Configuration des cycles de filtrage 41
- Interruption des cycles de filtrage 42
- Température trop élevée lors des cycles de filtrage 42
- Cleararray™ (en option) 42
- Filtrage rapide ("*Boost*") 42

■ **Activation hydromassage** 42

■ **Activation blower**

- (compresseur d'air, en option) 42

■ **Spot subaquatique** 43

Blocage temporaire du système ("Stand-by") 43

Conditions de fonctionnement anormal de signalisation des alarmes 43

Recommandations..... 44

Recherche de pannes 45

■ **INSTALLATION** 47

Vorbereitung der Installation

Installationsanleitung

■ **Allgemeine Hinweise** 47

■ **Aufstellung des Whirlpools** 47

■ **Wasseranschlüsse** 47

Anschlüsse und elektrische Sicherheit

■ **Allgemeine Hinweise** 48

■ **Begrenzung des Stromverbrauchs** 48

**Funktionskontrollen
und erste Inbetriebnahme** 49

■ **Montage der Front- und Seitenplatten
(wo vorgesehen)** 50

Bedienfeld und Funktionen

■ **Einstellung der Wassertemperatur**

- Maßeinheit der temperatur 50

- Aufheiztemperatur des Wassers
("Sollwert") 51

- Beibehaltung der Wassermindsttemperatur
im Becken und Frostschutz der Rohrleitungen
("Smart Winter") 51

■ **Wasserfilterung**

- Allgemeine Hinweise 52

- Eingabe der Filterzyklen 52

- Unterbrechung der Filterungszyklen 53

- Zu hohe Temperatur während der Filterungszyklen 53

- Cleararray™ (Optional) 53

- Schnellfilterung ("Boost") 53

■ **Aktivierung der Hydromassage** 53

■ **Aktivierung des Blowers**
(Luftkompressor, Option) 53

■ **Unterwasserstrahler** 54

**Vorübergehende Systemsperre
("Stand-by")** 54

**Anomale Betriebsbedingungen,
Alarmmeldungen** 54

Wichtige Hinweise 55

Fehlersuche 56

■ **INSTALACIÓN** 58

Operaciones de preinstalación

Instrucciones de instalación

■ **Advertencias generales** 58

■ **Colocación de la minipiscina** 58

■ **Conexiones hidráulicas** 58

Conexiones y seguridad eléctrica

■ **Advertencias generales** 59

■ **Limitación del consumo eléctrico** 59

Comprobaciones de funcionamiento y primera puesta en marcha 60

■ **Instalación de los paneles frontales y laterales (si están previstos)** 61

Panel de control y funciones

■ **Regulación de la temperatura del agua**

- Unidad de medida de la temperatura 61

- Temperatura de calentamiento del agua
("punto de consigna") 62

- Mantenimiento de la temperatura mínima del agua de la bañera y protección anti-congelación de las tuberías (modalidad "Smart Winter") 62

■ **Filtración del agua**

- Información general 63

- Configuración de los ciclos de filtración 63

- Interrupción de los ciclos de filtración 64

- Temperatura excesiva durante los ciclos de filtración 64

- Clearray™ (opcional) 64

- Filtración rápida ("Boost") 64

■ **Activación del hidromasaje** 64

■ **Activación del blower**

(compresor de aire, opcional) 64

■ **Foco sumergido** 65

Bloqueo temporal del sistema ("Stand-by") 65

Condiciones de funcionamiento anómalo e indicación de alarmas 65

Advertencias 66

Búsqueda de averías 67

■ **УСТАНОВКА**..... 69

Предрасположения для установки

Инструкции по установке

■ **Общие предупреждения**..... 69

■ **Позиционирование spa**..... 69

■ **Гидравлические соединения** 69

Соединения и электрическая безопасность

■ **Общие предупреждения**..... 70

■ **Ограничение потребления электроэнергии**...70

Контроль функционирования и первый запуск..... 71

■ **Установка передних и боковых панелей (где предусмотрены)**..... 72

Панель управления и функции

■ **Регулировка температуры воды**

- Единица измерения температуры 72

- Температура нагрева воды
("заданное значение") 73

- Поддержание минимальной температуры воды и противозамораживающая защита труб
(режим "Smart Winter") 73

■ **Фильтрация воды**

- Общая информация 74

- Установка циклов фильтрации 74

- Прекращение циклов фильтрации 75

- Избыточная температура в течение циклов
фильтрации 75

- Clearray™ (опция) 75

- Быстрая фильтрация ("Boost") 75

■ **Активация гидромассажа** 75

■ **Активация наддува**

(компрессор воздуха, опция) 75

■ **Подводный светильник**..... 75

Временная блокировка системы ("Резервный режим") 76

Условия аномального функционирования - аварийная сигнализация..... 76

Предупреждения 77

Поиск неисправностей 78

■ INSTALLAZIONE

ATTENZIONE



Le operazioni descritte in questo manuale possono essere eseguite solo da personale specializzato ed abilitato.

Predisposizioni per l'installazione

Fare riferimento alla scheda di preinstallazione allegata al prodotto per la predisposizione degli allacciamenti idraulici ed elettrici e/o verificarne l'esecuzione.

► Verificare che siano stati predisposti:

- un sistema di riempimento della spa;
- allacciamenti al pozzetto di scarico;
- installazione di un addolcitore d'acqua (a monte della minipiscina) nel caso l'acqua presenti un grado di durezza elevato;
- allacciamento della cassetta elettrica con l'impianto elettrico dell'immobile (l'interruttore generale di sezionamento dovrà essere previsto in zona sicura ed accessibile agli utenti; fare riferimento al cap. "Collegamenti e sicurezza elettrica").

► In caso di **installazione all'esterno** si consiglia di realizzare il drenaggio delle canalette dei cavi elettrici, per evitare eventuali ristagni di acqua.

► In caso di **installazione all'interno** occorre tener presente che l'evaporazione dell'acqua (soprattutto con temperature elevate) può generare livelli di umidità molto alti, nonostante l'uso della copertura termica. La ventilazione naturale o forzata contribuisce a mantenere il comfort personale e a ridurre i danni all'immobile.

Jacuzzi Europe declina ogni responsabilità per eventuali danni derivanti dall'eccessiva umidità.



Qualora l'installazione venga fatta all'interno, si consiglia di predisporre sotto la zona d'appoggio della spa un sistema di drenaggio collegato allo scarico generale. Dato il rilevante contenuto d'acqua della spa, questa è un'utile precauzione nel caso di fuoriuscite d'acqua accidentali.

Istruzioni per l'installazione

LEGGERE ATTENTAMENTE LE ISTRUZIONI PRIMA DI PROCEDERE ALL'INSTALLAZIONE

■ Avvertenze generali

La spa è imballata con cura in una speciale gabbia di legno, che ne garantisce la protezione durante il trasporto. Jacuzzi Europe S.p.A. declina ogni responsabilità derivante da danni

subiti durante il trasporto o l'immagazzinamento intermedio. Appena ricevuta la spa, è importante quindi verificare l'assoluta integrità dell'imballo ed avanzare subito eventuali reclami allo spedizioniere.

► (🔧 1) Liberare la spa dall'imballo. e dai pannelli, se presenti (🔧 2-2a-2b).

► Ispezionare con cura la spa prima di procedere all'installazione e verificare la corretta posizione dei manicotti, delle tubazioni e delle fascette (verificare che non siano allentate).

► La scelta del sito d'installazione deve tenere conto di eventuali impedimenti alla movimentazione (porte, scale, ecc.).

► (🔧 1) Per tutte le operazioni di trasporto servirsi esclusivamente del pallet su cui poggia la spa, mentre per il suo posizionamento in opera sostenerla esclusivamente utilizzando cinghie di portata adeguata, da infilare nelle guide e nelle staffe presenti nella base della spa; dopo il posizionamento definitivo, queste staffe possono essere tolte e conservate per un'eventuale movimentazione futura.

Nei casi in cui sia impossibile utilizzare le cinghie di trasporto è possibile movimentare la spa sostenendola per i puntelli d'angolo.

N.B.: questo tipo di movimentazione va effettuata con la massima cautela, e comunque il Cliente, o chi per esso, se ne deve assumere la responsabilità.

La Jacuzzi Europe S.p.A. declina ogni responsabilità per danni causati durante queste movimentazioni improprie.

► In ogni caso, per tutte le operazioni di trasporto e posizionamento, sostenere la spa esclusivamente con le cinghie o dal bordo perimetrale e **MAI** dalle tubazioni idrauliche, utilizzando sempre **guanti protettivi**.

■ Posizionamento della spa

Appoggiare la spa su una base idonea a sostenerne il carico (fare riferimento alla rispettiva scheda di preinstallazione).



Un'esposizione prolungata al sole potrebbe danneggiare il materiale di cui è costituito il guscio della spa, data la sua capacità di assorbire il calore (i colori scuri in particolare). Quando non è in uso, non lasciare la spa esposta al sole senza un'adeguata protezione (copertura termica, gazebo, ecc.).

Gli eventuali danni derivanti dalla non osservanza delle presenti avvertenze non sono coperti dalla garanzia.

■ Collegamenti idraulici

Fare riferimento alla scheda di preinstallazione per quanto riguarda i seguenti collegamenti:

- scarico

NOTA: è possibile ridurre i tempi di svuotamento della spa collegando opportunamente la tubazione di scarico, come indicato nella scheda di preinstallazione.

- **troppo-pieno** (ove previsto)

NOTA: questo collegamento è **tassativo nel caso di installazioni all'interno**.

► Effettuare il collegamento alla rete idrica per il riempimento della spa (secondo norma EN 1717).

► Installare il sistema di chiusura della copertura (🔧 4).

Collegamenti e sicurezza elettrica

■ Avvertenze generali

È compito dell'installatore scegliere conduttori con caratteristiche e sezione nominale adeguate allo specifico assorbimento di corrente della spa (vedere scheda di preinstallazione).

Il percorso del cavo, la scelta dei materiali e delle soluzioni d'installazione più idonee è demandata alla professionalità ed esperienza dell'installatore: è sua responsabilità garantire e certificare l'installazione eseguita.

► In base al modello di spa effettuare il collegamento sulla morsettiera come indicato nei rispettivi schemi (🔧 3, 3a).

⚠ IMPORTANTE: nei Paesi in cui il valore di tensione **220-240V** viene fornito da un sistema bifase (L+L), il collegamento va in ogni caso effettuato sui morsetti **L1** e **N**.

NOTA: nel caso si effettui l'alimentazione con due fasi + neutro (380-415 V 2N~) prima di effettuare il collegamento si dovrà rimuovere il ponticello indicato, posto vicino alla morsettiera di alimentazione.

► Per garantire il grado di protezione contro i getti d'acqua previsto dalle norme, è stato montato un pressacavo, in modo da facilitare il collegamento con la rete elettrica.

► Ad installazione ultimata dovranno essere ermeticamente chiusi il pressacavo ed il coperchio della cassetta.

Modelli con gruppo filtrante (spa-pak) "PERFORMANCE": il cavo di alimentazione andrà collegato all'apposita cassetta di derivazione (fornita), a cui verranno collegati quindi la pompa dello spa-pak, la pompa della minipiscina e la cassetta elettronica della minipiscina.

NOTA: con questo tipo di collegamento, la pompa dello spa-pak funziona congiuntamente alla bassa velocità della pompa della minipiscina; quando però questa viene azionata in alta velocità (idromassaggio) la pompa dello spa-pak rimane spenta, con una notevole riduzione di portata dell'acqua nel filtro a sabbia. Quindi, se si prevede un utilizzo molto intenso della minipiscina, è opportuno prevedere un'alimentazione elettrica separata per lo spa-pak, in modo da poter attivare la filtrazione esterna anche quando è attivo l'idromassaggio. Fare in ogni caso riferimento al rispettivo manuale d'installazione.

La JACUZZI EUROPE S.p.A. declina ogni responsabilità qualora:

L'installazione venga eseguita da personale non qualificato e/o non abilitato a certificare il lavoro eseguito.

Non vengano rispettate le norme e disposizioni di legge relative agli impianti elettrici degli immobili in vigore nello Stato in cui viene eseguita l'installazione.

Non vengano rispettate le disposizioni di installazione e manutenzione riportate sul presente manuale.

Vengano usati per l'installazione materiali non idonei e/o non certificati.

Le spa vengano poste in opera non conformemente alle disposizioni suddette.

Vengano eseguite operazioni non corrette che riducano il grado di protezione delle apparecchiature elettriche contro i getti d'acqua o modificano la protezione contro l'elettrocuzione per contatti diretti ed indiretti, o altresì generino condizioni di isolamento, dispersioni di corrente e surriscaldamento anomali.

Vengano cambiati o modificati componenti o parti dell'apparecchio rispetto allo stato di fornitura, facendo decadere la responsabilità del Costruttore.

L'apparecchio venga riparato da personale non autorizzato o usando parti di ricambio non originali della Jacuzzi Europe S.p.A.

■ Limitazione del consumo elettrico

Se non si dispone di sufficiente energia elettrica e si decide di attivare il limitatore di consumo, si deve configurare il software di sistema tramite il pannello di controllo (🔧 5):

NOTA tasto Up/Down: se il display è dotato di un unico tasto "up/down", quando lo si tiene premuto il valore visualizzato viene incrementato; una volta rilasciato il tasto, però, viene invertito il senso della variazione (alla successiva pressione, il valore visualizzato viene diminuito) e così via.

► Tenere premuto il tasto "Light" (☀️) per circa 12 secondi finché non compare la scritta "cFn" (agire eventualmente sul tasto "Up/Down" (◊) per scorrere il menu, fino a visualizzare "cFn").

► Premere nuovamente il tasto "Light" (☀️) per confermare.

► A questo punto inserire la password **123** in questo modo:

- agire sul tasto "Up/Down" (◊) per selezionare la prima cifra.

NOTA: tenete premuto il tasto fino a raggiungere il valore desiderato. Se il display è dotato di due tasti separati, premete il tasto "Up" per aumentare il valore o il tasto "Down" per diminuirlo.

- confermare la scelta premendo il tasto "Light" (☀️).

Agire allo stesso modo per inserire le altre due cifre.

► Una volta inserita la password, sul display compare la scritta I1x (parametro unità misura della temperatura); premere quindi nuovamente il tasto "Light" (☀️) per passare al parametro I2x (dove "x" può variare da 10 a 32 ampere, ad intervalli di 2; il valore 0

esclude il controllo dell'assorbimento da parte del limitatore di consumo; in fabbrica viene memorizzato 32).

► Agire sul tasto "Up/Down"  per cambiare "x" e confermare quindi la scelta con il tasto "Light" .

► Premere nuovamente il tasto "Light"  per uscire dalla procedura e memorizzare i nuovi valori. Il display si spegne per un istante e poi si riaccende.

- Se per circa 20 secondi non viene premuto alcun tasto, si esce ugualmente dalla procedura, ma le eventuali modifiche non vengono memorizzate.

NOTE

- Quando il parametro I2 è uguale a 16 il consumo elettrico della spa viene limitato a 16A; in queste condizioni, è possibile attivare la pompa in bassa velocità contemporaneamente al riscaldatore; se si attiva l'alta velocità, il riscaldatore viene spento.

- Quando invece il parametro I2 è uguale a 32, risulta selezionato il massimo consumo elettrico.

- Si sconsiglia di attivare il limitatore di consumo qualora la spa venga installata in luoghi in cui le temperature vanno spesso sotto lo 0 °C perché, viene limitata la funzionalità della protezione anti-congelamento "Smart Winter" (vedi capitolo relativo).

Verifiche di funzionamento Primo avviamento

► Togliere la copertura termica dalla spa e smontare i pannelli frontali e laterali, se presenti (fare riferimento al relativo capitolo).

► Verificare che la cartuccia del filtro sia presente all'interno del rispettivo contenitore e che i vari componenti risultino montati correttamente (vedere cap. "Manutenzione del filtro a cartuccia").

► Verificare che la valvola di scarico presente sulla base (ed eventualmente, quelle a sfera, se installate) sia chiusa (fare riferimento alla scheda di preinstallazione allegata al prodotto).

NOTA per modelli dotati di troppo-pieno: la tubazione che collega il troppo-pieno allo scarico deve restare sempre aperta (fare riferimento alla scheda di preinstallazione).

► Verificare che tutte le bocchette idromassaggio siano aperte.

► Riempire la spa in modo che risultino coperte le bocchette più alte (schienale).

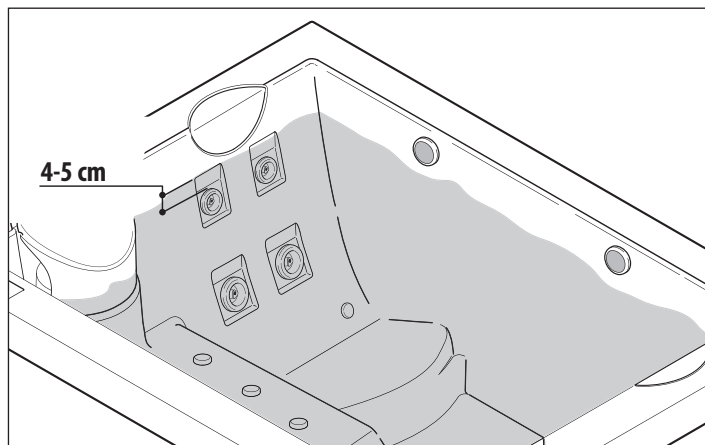

Il riempimento verrà fatto con il sistema deciso preventivamente dal Cliente (vedi scheda preinstallazione, cap. "Predisposizione per l'installazione").

Se si usa il tubo per innaffiare il giardino, lasciare scorrere l'acqua per un po' di tempo prima di riempire la spa: in questo modo verrà eliminata l'acqua stagnante all'interno del tubo e con essa eventuali batteri che potrebbero provocare irritazioni.

► Accendere l'interruttore onnipolare posto sulla linea di alimentazione (vedi cap. "Collegamenti e sicurezza elettrica").

Note:

- Alla prima accensione, tutte le cifre ed i led del pannello di controllo s'illuminano; quindi, vengono visualizzate le sigle relative alla versione del software e del firmware.

- Generalmente, quando la minipiscina viene riempita per la prima volta, la temperatura dell'acqua è più bassa del valore impostato in fabbrica (35 °C), pertanto vengono attivati il riscaldatore e la pompa in bassa velocità (in ogni caso, il display del pannello di controllo visualizza la temperatura dell'acqua in vasca).

- Se sul display dovesse apparire la scritta "FLO", potrebbe essere guasto il pressostato/flussostato del riscaldatore: fare riferimento al cap. "Condizioni di funzionamento anomalo - segnalazione di allarmi".

► Premere il pulsante (TEST) di prova dell'interruttore differenziale, posto a monte dell'impianto elettrico cui è stata allacciata la spa: se non scatta, potrebbe essersi guastato l'interruttore o verificatasi una qualche anomalia nell'impianto elettrico dell'immobile.

Togliere corrente e non usare la spa finché la causa del difetto non sia stata identificata ed eliminata.

► Verificare la funzionalità della pompa idromassaggio agendo sul tasto "Pump"  (alla prima pressione del tasto, la pompa viene attivata in bassa velocità, alla seconda pressione passa in alta velocità e alla terza si spegne).

► Verificare l'accensione e spegnimento del faro, agendo sul tasto "Light" .

► Verificare l'accensione e spegnimento del blower (ove presente) agendo sul tasto "Blower" .

► Controllare che non vi siano perdite dalle connessioni idrauliche, o altri problemi.

► Disinfettare completamente la spa effettuando un trattamento di "superclorazione".

Per quanto riguarda il mantenimento della qualità dell'acqua, le modalità e le avvertenze d'uso dei relativi prodotti chimici, consultare la guida al sistema Jacuzzi® di trattamento dell'acqua e il relativo catalogo.

► Dopo alcune ore, spegnere l'interruttore onnipolare.

► Aprire la/e valvola/e di scarico e svuotare completamente la spa.

► Se previsti, rimontare i pannelli frontali e laterali.

ATTENZIONE



Non usare la spa durante il primo avviamento, dato l'elevata concentrazione di cloro nell'acqua durante questa fase. Svuotare subito la vasca.

Consultare le Autorità locali per le norme che regolano lo scarico di acqua trattata chimicamente.

► Chiudere la/e valvola/e di scarico e riempire nuovamente la spa con acqua "fresca", seguendo le modalità indicate precedentemente.

► Riaccendere l'interruttore onnipolare e controllare il funzionamento corretto della spa.

► Verificare ed eventualmente modificare i cicli di filtrazione dell'acqua in funzione dell'uso che si intende fare della spa.

■ Installazione dei pannelli frontali e laterali (ove previsti)

In base al modello in dotazione, fare riferimento ai disegni corrispondenti (☞ 2-2a-2b).



I pannelli con finitura Wengé sono previsti SOLO per installazione all'interno.

- Pannelli personalizzabili (ove previsti)

Sono pannelli sui quali possono essere applicati rivestimenti di qualche millimetro di spessore (pelle, tessuto, ecc.).

Nel caso si desiderasse applicare rivestimenti con spessore maggiore (mosaico, piastrelle, ecc.) è possibile fresare parzialmente il pannello grezzo in modo che il rivestimento risulti allineato con gli angolari.

In ogni caso, per evitare danni accidentali durante l'applicazione del rivestimento, è consigliabile rimuovere gli angolari, come indicato (☞ 2, part.-7).

Pannello di controllo e funzioni

(☞ 5) Tutte le funzioni della spa vengono gestite tramite il pannello di controllo situato a bordo vasca, così come le rispettive impostazioni/programmazioni.

NOTA tasto Up/Down: se il display è dotato di un unico tasto "up/down", quando lo si tiene premuto il valore visualizzato viene incrementato; una volta rilasciato il tasto, però, viene invertito il senso della variazione (alla successiva pressione, il valore visualizzato viene diminuito) e così via.



■ Regolazione della temperatura dell'acqua

Il riscaldamento dell'acqua viene ottenuto con un riscaldatore elettrico tubolare. Si raccomanda di non impostare temperature di riscaldamento dell'acqua eccessive, al limite dei 40 °C (la temperatura consigliata è di 35-36 °C).

NOTA: nel caso sia attiva la limitazione dei consumi elettrici (vedere cap. relativo) se viene attivata la pompa in alta velocità il riscaldatore viene spento (il led relativo al simbolo  lampeggia) e viene riacceso, se necessario, 5 minuti dopo lo spegnimento della pompa stessa.

Unità di misura della temperatura

La scala della temperatura è impostata in °C (scala Celsius) ma può essere modificata in °F (scala Fahrenheit) agendo come segue:

► Tenere premuto il tasto "Light"  per circa 12 secondi finché non compare la scritta "cFn" (agire eventualmente sul tasto "Up/Down"  per scorrere il menu, fino a visualizzare "cFn").

► Premere nuovamente il tasto "Light"  per confermare l'opzione.

► A questo punto inserire la password **123** in questo modo:



- agire sul tasto "Up/Down"  per selezionare la prima cifra.

NOTA: tenete premuto il tasto fino a raggiungere il valore desiderato. Se il display è dotato di due tasti separati, premete il tasto "Up" per aumentare il valore o il tasto "Down" per diminuirlo.

- confermare la scelta premendo il tasto "Light" .

Agire allo stesso modo per inserire le altre due cifre.

► Una volta inserita la password, sul display compare la scritta **I1x** (dove "x" può essere 1 o 0; valore memorizzato: 0).

► Agire sul tasto "Up/Down"  per cambiare "x" da **0** a **1** (corrispondente alla scala in °F) e confermare quindi la scelta con il tasto "Light" : sul display compare la scritta **I2x**.

► Premere ancora una volta il tasto "Light"  per uscire dalla procedura e memorizzare i nuovi valori: il display si spegne per un istante e poi si riaccende.

Per ritornare alla scala Celsius (°C) rientrare nella procedura e riportare la cifra "x" del parametro **I1x** a 0.

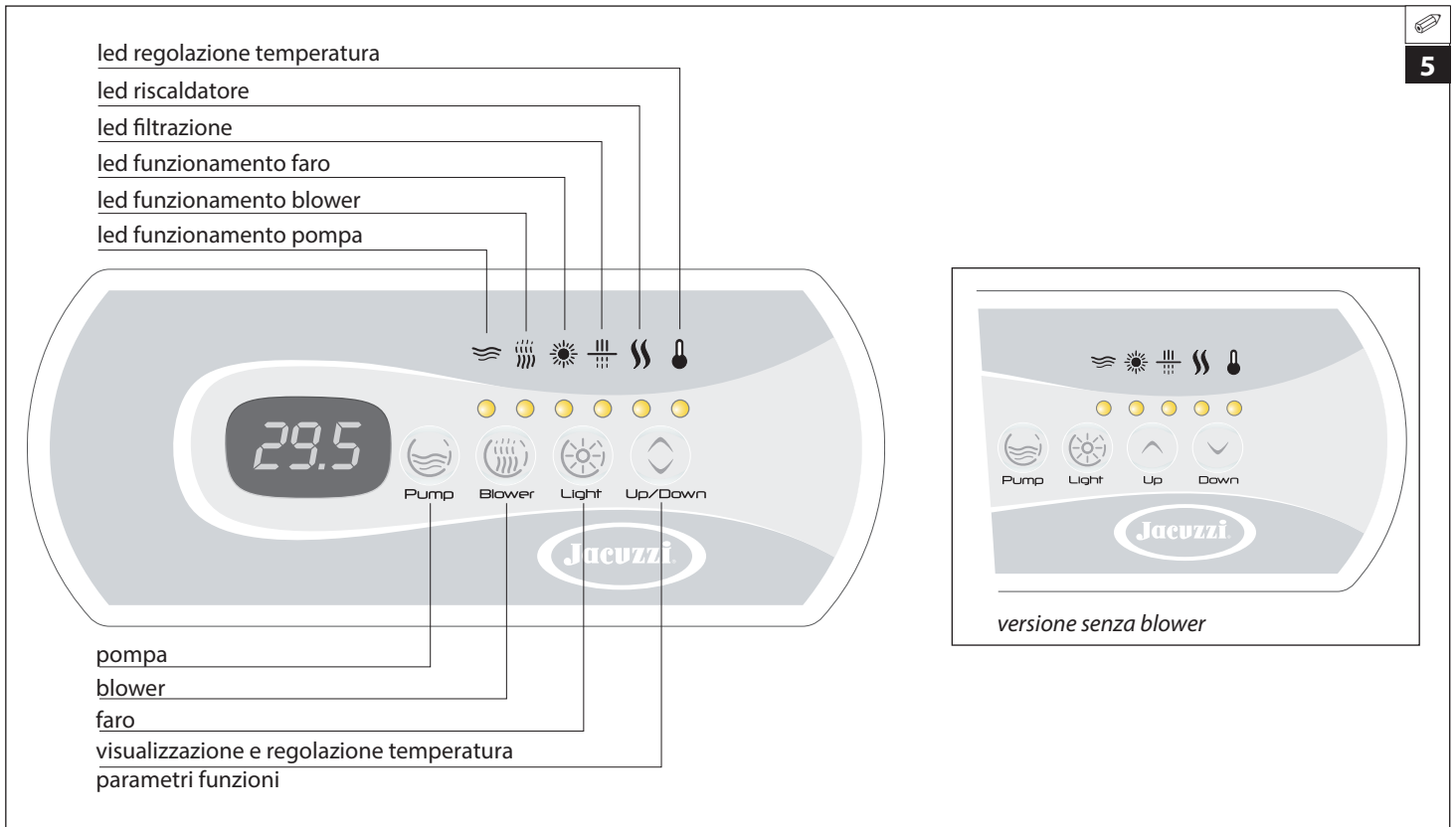

NOTA: se per circa 20 secondi non viene premuto alcun tasto, si esce ugualmente dalla procedura, ma le eventuali modifiche non vengono memorizzate.

Temperatura di riscaldamento dell'acqua ("set point").

Per controllare/modificare la temperatura di riscaldamento dell'acqua, agire nel modo seguente:

► Premere il tasto "Up/Down" : sul display comparirà la temperatura attualmente memorizzata (visualizzata in °C, o °F secondo quanto programmato, vedi "Unità di misura della temperatura").

► Tenere premuto il tasto "Up/Down" per variare il valore visualizzato, da un minimo di 15 °C ad un massimo di 40 °C (59÷104 °F).

NOTA: premendo la parte superiore del tasto, il valore visualizzato aumenta; premendo la parte inferiore, diminuisce.

Se il display è dotato di due tasti separati, premete il tasto "Up" per aumentare il valore o il tasto "Down" per diminuirlo.

► Per visualizzare di nuovo la temperatura dell'acqua in vasca, basta non toccare alcun tasto per circa 5 secondi.

► Non appena il valore programmato ("set-point") della temperatura dell'acqua viene superato, il riscaldatore viene disattivato e non viene riacceso finché la temperatura effettiva dell'acqua non scende di circa 0,5 °C (1 °F) rispetto al valore impostato.

► Per garantire la misura esatta della temperatura dell'acqua la pompa viene attivata in bassa velocità, circa ogni mezz'ora e per 30" (anche se non sono impostati cicli di filtrazione), dato che la sonda di temperatura è inserita nella tubazione del riscaldatore.

NOTE

Quando viene spento l'impianto, o viene a mancare la corrente elettrica, rimane in memoria l'ultimo valore di set-point impostato.

Il funzionamento del riscaldatore viene segnalato dall'accensione del led posto sotto il simbolo in modo fisso (se lampeggiante, significa che il riscaldamento è stato sospeso per non superare il consumo massimo consentito; vedere anche all'inizio del capitolo).

A titolo informativo, il riscaldatore elettrico da 2 kW alza la temperatura di 1 m³ d'acqua di 1,7 °C circa in 1 ora (con la copertura termica sopra la spa e trascurando le perdite di calore dell'impianto).

ATTENZIONE



Non utilizzare la spa se l'acqua ha una temperatura maggiore o uguale a 40 °C.

Mantenimento della temperatura minima dell'acqua in vasca e protezione anti-gelo delle tubazioni ("Smart Winter")

Ad intervalli regolari, il sistema legge l'effettiva temperatura dell'acqua in vasca; qualora risulti al di sotto del valore minimo consentito (15 °C/59 °F), il riscaldatore e la pompa vengono attivati automaticamente, finché la temperatura non risale oltre tale valore.

La modalità "Smart Winter" consente di monitorare, per mezzo di una sonda apposita, la temperatura del vano sotto la vasca, in cui sono presenti tutte le tubazioni del circuito idraulico; in presenza quindi di condizioni estreme, il sistema può attivare questa protezione segnalata sul display dalla scritta **ICE**, azionando le pompe secondo una modalità dipendente dalle seguenti configurazioni:

Con limitazione del consumo elettrico

Viene attivata la pompa ad alta velocità, che si spegne dopo 1 minuto (durante questo ciclo, il riscaldatore è spento ma viene successivamente attivato).

Senza limitazione del consumo elettrico

La modalità di funzionamento è la stessa, tranne per il riscaldatore che resta in funzione.

► L'attivazione della pompa viene effettuata ad intervalli prestabiliti, a seconda del valore di temperatura riscontrato:

- temperatura compresa tra 12 e 15 °C (54-59 °F):
ogni 2 ore

- temperatura compresa tra 9 e 12 °C (48-54 °F):
ogni ora

- temperatura compresa tra 6 e 9 °C (42-48 °F):
ogni 30 minuti

- temperatura minore o uguale a 6 °C (42 °F):
ogni 15 minuti

NOTE

- Se la temperatura del vano sotto la vasca scende rapidamente, aumenta la frequenza delle attivazioni.

- Se viene rilevata la necessità di attivare la protezione anti-congelamento durante un ciclo di filtrazione o la filtrazione veloce ("Boost"), questi verranno sospesi per riprendere dopo il ciclo stesso.

- Se durante una funzione attivata dall'utente c'è la necessità di eseguire un ciclo anti-congelamento, questo verrà attivato 15 minuti dopo lo spegnimento della funzione.

- Se risulta attiva questa protezione, il faro può comunque essere sempre attivato.

■ Filtrazione dell'acqua

La filtrazione dell'acqua è necessaria per mantenerla chiara e limpida, cioè "accogliente". La pompa fa passare l'acqua attraverso un filtro a cartuccia presente nello skimmer (vedere cap. "Manutenzione del filtro a cartuccia"); questa operazione è attiva nell'arco della giornata secondo un ciclo (ciclo di filtrazione) che si ripete ogni 24 ore.

La spa è inoltre dotata di un particolare tipo di filtrazione veloce ("Boost"), che si differenzia dal ciclo vero e proprio per la sua breve ed intensa durata.

N.B.: la pompa ha due velocità: una bassa, usata per il ricircolo e la filtrazione dell'acqua, ed una più elevata per azionare i getti idromassaggio.

Se l'eventuale gruppo filtrante (spa-pak) esterno "Performance" viene collegato alla cassetta elettronica della minipiscina, la pompa funzionerà contemporaneamente a quella della minipiscina, quando però quest'ultima funziona a bassa velocità (attivazione da pannello di controllo, durante un ciclo di filtrazione, quando viene misurata la temperatura dell'acqua).

Informazioni generali

Alcuni modelli sono dotati di un generatore di luce UV "Clearray™" (optional), che contribuisce a disinfettare e purificare l'acqua; all'avvio del ciclo di filtrazione il generatore si attiva automaticamente, e si disattiva alla fine del ciclo stesso.

Il ciclo di filtrazione consiste di 2 fasi:

Inizio

la pompa viene attivata per 1 minuto, ad alta velocità.

Continuazione

La pompa passa quindi in bassa velocità e viene anche attivato il Clearray™ per il tempo rimanente del ciclo.

Impostazione dei cicli di filtrazione

Per impostare il ciclo di filtrazione, agire come segue:



► Tenere premuto il tasto "Light"  per circa 5 secondi: il display visualizza la scritta **dx** (dove "x" indica la durata in ore).

► Agire sul tasto "Up/Down"  per inserire la durata desiderata (da un minimo di 0 ad un massimo di 12 ore).

NOTA: tenete premuto il tasto fino a raggiungere il valore desiderato. Se il display è dotato di due tasti separati, premete il tasto "Up" per aumentare il valore o il tasto "Down" per diminuirlo.

► Premendo nuovamente il tasto "Light"  viene confermato il valore scelto e si passa quindi alla programmazione del ritardo d'inizio, rispetto all'ora "0", del ciclo (parametro **sy**, dove "y" indica il numero di ore).

ATTENZIONE: l'ora "0" è l'istante in cui viene data tensione alla spa, tramite l'interruttore generale, o l'istante in cui vengono memorizzati i parametri; se, per esempio, si imposta come ritardo d'inizio del ciclo il valore "4", significa che la filtrazione partirà 4 ore dopo aver acceso la spa, o dopo la memorizzazione di detti parametri.

► Impostare il ritardo d'inizio (da un minimo di 0 ad un massimo di 23) tramite il tasto "Up/Down"  e confermare con il tasto "Light"  per memorizzare i valori inseriti ed uscire dalla modalità di programmazione.

A funzione attiva, si accende il led del simbolo rispettivo (se lampeggiante, significa che il ciclo è stato sospeso; vedere capitolo relativo).

NOTE

I valori impostati in fabbrica sono i seguenti:

- durata del ciclo: 2 ore.

- ritardo d'inizio rispetto all'ora "0": 40 minuti.

Quindi, non effettuando nessuna programmazione, ogni 24 ore viene comunque eseguito una filtrazione di 2 ore, con inizio pari al momento in cui si accende la spa + 40 minuti.

Se dovesse mancare la corrente, i dati in memoria vengono mantenuti, ma l'ora "0" diventa quella dell'istante in cui viene ripristinata l'erogazione dell'energia elettrica; potrebbe, quindi, essere necessario spegnere e riaccendere l'interruttore generale a monte della spa, per "riallineare" il ritardo di inizio del ciclo con i parametri memorizzati.

È possibile variare i parametri d'impostazione del ciclo di filtrazione in qualsiasi momento, seguendo la procedura descritta all'inizio del capitolo; con l'eventuale modifica di questi parametri, l'ora "0" viene "spostata" all'istante in cui vengono memorizzati i nuovi valori.

Esempio: se s'imposta il valore del parametro "s" (ritardo d'inizio) a 8, il nuovo ciclo partirà 8 ore dopo l'istante in cui viene memorizzato tale valore. È anche possibile ridurre a 0 il valore del parametro "s": in questo caso, il ciclo di filtrazione partirà immediatamente.

Sospensione dei cicli di filtrazione

► Il ciclo di filtrazione viene sospeso dall'attivazione della pompa in alta velocità e/o del faro, ma riprende 40 minuti dopo lo spegnimento della funzione, dal punto in cui si era fermato; questo significa che, se al momento dell'interruzione mancava 1 ora al termine del ciclo, questo, una volta ripreso, proseguirà per tale tempo e quindi si fermerà.

► Il ciclo di filtrazione può venire sospeso dalla protezione anti-congelamento (*modalità "Smart Winter"*) o a causa di una sovratemperatura dell'acqua; fare riferimento ai rispettivi capitoli.

► Se è attiva la funzione di blocco temporaneo del sistema (*"stand-by"*, vedere capitolo relativo) la pompa si ferma e viene riavviata dopo che la condizione di stand-by è stata disattivata.

Sovratemperatura durante i cicli di filtrazione

Se durante il ciclo di filtrazione la temperatura dell'acqua supera il valore impostato di oltre 1 °C (2 °F) (*"set-point"*, vedere cap. "Regolazione della temperatura di riscaldamento dell'acqua") e non diminuisce di almeno 1 °C (2 °F) nelle 3 ore successive, il ciclo viene sospeso finché la temperatura non scende di almeno 1 °C (2 °F) sotto il valore impostato.

Anche in condizioni di elevata temperatura dell'acqua (*a causa di eccessivo irraggiamento solare, per esempio*) viene quindi garantito un tempo minimo di filtrazione.

Clearray™ (optional)

Il Clearray™ contribuisce ad ossidare le sostanze organiche che entrano in acqua e riduce quindi il fabbisogno di prodotti chimici per il trattamento dell'acqua.

► Il funzionamento del Clearray™ è automatico e dipende dall'attivazione della pompa (in bassa velocità) durante il ciclo di filtrazione, mentre risulta spento quando sono attivi l'idromassaggio o anche solo il faro (questo perché si presuppone la presenza di persone in vasca); 40 minuti dopo lo spegnimento delle suddette funzioni, il Clearray™ riprende il funzionamento (se risulta attivo un ciclo di filtrazione).

Filtrazione veloce ("Boost")

È indicata dopo un uso intensivo della spa e/o associata al trattamento chimico dell'acqua, per favorire lo scioglimento delle sostanze impiegate per la disinfezione.

► Per attivare la funzione, tenere premuto per circa 5 secondi il tasto "Pump" : il display visualizzerà la scritta **boo**.

► La funzione dura 45 minuti (*questo valore non può essere modificato*) durante i quali la pompa viene attivata in alta velocità, assieme al Clearray™ (*ove presente*).

NOTA: il riscaldatore, qualora risultasse attivato, continuerà a funzionare normalmente, a meno che il sistema non risulti configurato per la limitazione del consumo elettrico.

► La funzione termina:
- allo scadere del tempo suddetto
- quando si attiva un'altra funzione.

NOTA: se c'è la necessità di attivare la protezione anti-congelamento durante la filtrazione veloce, questa verrà interrotta per consentire l'attivazione della protezione.

■ Attivazione idromassaggio

► Premere una volta il tasto "Pump"  per avviare la pompa a bassa velocità: si accende il led rispettivo in modo lampeggiante; premerlo di nuovo per passare all'alta velocità (led acceso in modo fisso).

Premendo una terza volta il pulsante, la pompa si arresta (led spento).

NOTE

Se, tramite pulsante, viene attivata la pompa (sia in bassa che in alta velocità), questa si arresta automaticamente dopo 20 minuti; (se non viene spenta prima dall'utente).

Da notare che quando la pompa si avvia automaticamente a bassa velocità (nel caso di un ciclo di filtrazione o durante il riscaldamento dell'acqua) non può essere spenta dal display; può comunque essere attivata ad alta velocità, sempre tramite il pulsante relativo.

Quando la pompa funziona in alta velocità, automaticamente viene attivata l'erogazione della cascata, presente sulla parete della vasca; quando la pompa viene spenta, o funziona a bassa velocità, l'erogazione viene interrotta.

■ Attivazione blower (compressore d'aria, optional)

► Premere il tasto "Blower"  per azionare il compressore d'aria (si accende il led rispettivo).

Il blower può essere attivato contemporaneamente, o separatamente, alla pompa idromassaggio (all'accensione dell'impianto il blower è in ogni caso sempre spento).

Il blower rimane in funzione per 20 minuti, ma può essere disattivato anche prima premendo nuovamente il tasto suddetto.

■ Faro subacqueo (multicolore o a luce bianca)

► Premere il tasto "Light"  per azionare il faro, situato sulla parete della vasca (si accende il led rispettivo).

► Il faro rimane in funzione per 2 ore, ma può essere spento anche prima premendo nuovamente il tasto suddetto (*fare riferimento al manuale d'uso per quanto riguarda il funzionamento delle varie sequenze di colore*).

Blocco temporaneo del sistema (stand-by)

Questa funzione permette di sospendere il funzionamento di tutti i dispositivi del sistema per un periodo di **60 minuti** (questo valore non può essere variato) in modo da provvedere a operazioni di ordinaria manutenzione senza dover togliere tensione.

ATTENZIONE



Qualora si dovesse accedere alla cassetta elettronica, a parti normalmente in tensione o agli organi rotanti delle pompe è tassativo interrompere l'alimentazione elettrica spegnendo l'interruttore onnipolare.

► Per attivare la funzione, tenere premuto il tasto "Light"  per circa 8 secondi: sul display compare la scritta "Sby" seguita dal valore in minuti durante i quali rimarrà bloccata la funzione.

► La funzione ha termine allo scadere dei 60 minuti o tenendo premuto nuovamente il tasto "Light"  per circa 5 secondi.

NOTE:

- Se era attivo un ciclo di filtrazione, questo riparte 40 minuti dopo il termine della condizione di stand-by, dal punto in cui si era fermato; questo significa che, se al momento dell'interruzione mancava 1 ora al termine del ciclo, questo, una volta ripreso, proseguirà per tale tempo e quindi si fermerà.

- Se al momento dell'attivazione del blocco il riscaldatore fosse acceso, questo viene immediatamente spento, mantenendo però attiva la circolazione dell'acqua per circa 30 secondi, in modo da raffreddare la resistenza.

Condizioni di funzionamento anomalo - segnalazione di allarmi -

La presenza di un allarme viene segnalata sul display, che riporta il codice relativo al tipo di anomalia. Se la condizione d'allarme permane, il codice continuerà ad essere visualizzato.

► Segnalazione sul display
- possibile soluzione

► "FLO" Il flussostato non rileva il flusso d'acqua (il riscaldatore non può essere attivato).

Può verificarsi nel caso che il filtro a cartuccia e/o la pompa risultino ostruiti, oppure il flussostato, a causa di errate operazioni di manutenzione, risulti installato nel senso opposto al normale flusso d'acqua: in questo caso, il contatto all'interno non riesce a chiudersi, impedendo così l'attivazione del riscaldatore.

L'allarme può comparire anche nel caso il flussostato sia guasto.

- Contattare un Centro autorizzato Jacuzzi®.

► "HOH" La temperatura misurata sul riscaldatore risulta maggiore o uguale a 48 °C (118 °F) (il riscaldatore è disattivato).

NON ENTRARE IN ACQUA

Questo allarme, la cui visualizzazione viene alternata a quella della temperatura, scompare non appena il valore scende al di sotto dei 44 °C (111 °F).

- Se la condizione di allarme permane, provare a spegnere e riaccendere l'interruttore installato a monte della spa; se nonostante questo la segnalazione dovesse rimanere attiva, contattare un Centro Assistenza autorizzato Jacuzzi®.

► "Ho" Temperatura dell'acqua troppo alta.

NON ENTRARE IN ACQUA

La temperatura dell'acqua in vasca ha raggiunto o superato i 44 °C (111 °F); non è possibile attivare alcuna funzione.

- Se è presente, togliere la copertura dalla spa.

- Se l'eccessivo aumento di temperatura è dovuto all'irraggiamento solare, aggiungere acqua fredda nella spa.

Quando la temperatura è scesa sotto i 43 °C (109 °F) la spa dovrebbe attivarsi automaticamente; se ciò non accade, togliere corrente e contattare un Centro Assistenza autorizzato Jacuzzi®.

► "H2O" Livello d'acqua in vasca troppo basso.

Non è possibile attivare la pompa.

- Aggiungere acqua fino a che la scritta non scompare.

► "rPF" Sonda temperatura malfunzionante.

NON ENTRARE IN ACQUA

Non è possibile attivare alcuna funzione.

- Controllare la funzionalità della sonda di temperatura, o sostituirla.

► "HPF" Intervento del termostato di sicurezza.

Non è possibile attivare il riscaldatore elettrico.

Il riscaldatore elettrico è stato disattivato causa surriscaldamento; questo potrebbe essere dovuto ad un flusso d'acqua irregolare.

- Provare a spegnere e riaccendere l'interruttore installato a monte della spa (reset del sistema); se nonostante questo la segnalazione dovesse rimanere attiva, contattare un Centro Assistenza autorizzato Jacuzzi®.

AVVERTENZE

Assicurarsi che tutti gli utilizzatori siano a conoscenza di come usare in modo sicuro la spa.

Va tenuto conto che la frequenza con cui verificare la qualità dell'acqua dipende dalla frequenza d'utilizzo della spa.

Accertarsi che le sostanze chimiche siano quelle adatte per l'uso nelle spa (minipiscine) e non quelle per piscine: il trattamento dell'acqua in piscine e minipiscine è diverso.

ATTENZIONE



Solo le coperture "portanti" sono concepite per sostenere pesi (MAX 200 kg), ma non devono essere sottoposte a sollecitazioni improvvise e violente (salti, ecc.).

Non sedersi, camminare o sdraiarsi sugli altri tipi di coperture (non portanti); non depositarvi oggetti.

Onde evitare cadute accidentali nella spa, si consiglia di installare il sistema di chiusura a chiave in dotazione con la copertura termica ( 4).

ATTENZIONE



Leggere e seguire tutte le istruzioni relative all'uso e alle modalità di conservazione dei prodotti chimici, attenendosi scrupolosamente alle indicazioni del produttore riportate sulla confezione.

**Non effettuare mai la pulizia del filtro con la pompa in moto.
Spegner prima l'interruttore generale.**

Non avviare mai la pompa ed il riscaldatore se il livello dell'acqua non è superiore a quello delle bocchette idromassaggio più alte.

Spegner sempre l'interruttore generale quando la spa è vuota.

Periodicamente, tramite il pulsante TEST, verificare l'efficienza dell'interruttore differenziale installato a monte della minipiscina.

Anche nel caso di assenza prolungata, si consiglia di svuotare la spa, dato che lunghi periodi senza effettuare il trattamento dell'acqua sono dannosi per la spa stessa.

ATTENZIONE



Prima di procedere allo svuotamento, assicurarsi che i valori degli additivi chimici presenti nell'acqua non risultino essere al di fuori di quelli consentiti.

Nel dubbio, contattare le Autorità locali.

NON SCARICARE L'ACQUA IN UNA FOSSA SETTICA.

RICERCA GUASTI*(fare riferimento anche al cap. "Condizioni di funzionamento anomalo")*

PROBLEMA	PROBABILE CAUSA	RIMEDIO
Acqua sporca	Filtro otturato o bloccato	Pulire o sostituire il filtro
	Trattamento dell'acqua insufficiente Alto contenuto di materiale solido nell'acqua	Vedere cap. "Trattamento dell'acqua"
	Manutenzione scorretta	Vedere le istruzioni relative alla manutenzione
Consumo eccessivo di acqua	Perdita sulla linea di mandata, di scarico, sulle connessioni	Riparare la perdita
	Evaporazione eccessiva e/o tracimazioni di acqua	Usare la copertura della minipiscina impostare una temperatura dell'acqua più bassa
Basso flusso d'acqua dalle bocchette idromassaggio	Livello dell'acqua basso	Riempire fino a coprire le bocchette più alte
	Filtro otturato o bloccato	Pulire o sostituire il filtro
	Getti orientabili parzialmente chiusi	Aprire i getti
	Tubi di aspirazione o di scarico parzialmente otturati	*
	Funzionamento della pompa ad una velocità troppo bassa	*
	Guarnizioni pompa usurate o danneggiate	*
	Tensione troppo bassa	Interpellare un elettricista o l'ente per l'erogazione elettrica
Nessun flusso d'acqua	Non c'è corrente	Portare gli interruttori generali su ON
	Pompa spenta	Premere pulsante 
	Motore non collegato	Verificare i collegamenti del motore
	Interruttore generale disinserito	Reinserire l'interruttore
	Interruttore differenziale scattato	Reinserire l'interruttore
	Pompa o motore difettoso	*
Pompa e motore rumorosi	Filtri otturati	Pulire i filtri
	Perdite d'acqua sull'aspirazione	Localizzare e riparare le perdite

Livello dell'acqua basso	Aggiungere acqua fino al livello normale
Cuscinetti motore usurati o difettosi	*
La girante sfrega contro il corpo pompa	*
Corpi solidi all'interno della pompa	*

Perdite d'acqua dall'albero della pompa (giunto rotante tra pompa e motore)

Tenuta meccanica pompa usurata o difettosa	*
--	---

Il motore non si avvia

Manca corrente	Accendere l'interruttore generale
L'interruttore generale è scattato	Accendere l'interruttore
Tensione troppo bassa	Rivolgersi ad un elettricista o all'ente per l'erogazione elettrica
L'interruttore differenziale è scattato	Reinserire il differenziale
Collegamenti errati o difettosi	*
Albero e girante bloccati	*
Avvolgimenti del motore bruciati	*
Contatto difettoso nell'avviamento del motore	*

Il motore si ferma

La funzione è terminata	Premere nuovamente il tasto 
Sovraccarico	Lasciando raffreddare il motore, il problema dovrebbe sparire. Se persiste, vedere *
Cavi di alimentazione non adeguati	Consultare un elettricista

Il blower (compressore d'aria) non funziona

Manca corrente	Azionare l'interruttore generale
Il pulsante  non è stato premuto bene	Premere nuovamente il pulsante
L'interruttore generale è scattato	Accendere l'interruttore
L'interruttore differenziale è scattato	Reinserire il differenziale
Motore difettoso	*

* : La competenza necessaria per questo tipo di riparazioni richiede l'intervento di personale qualificato.

Rivolgersi al Vostro rivenditore Jacuzzi® o ad un Centro Assistenza autorizzato.

È responsabilità dell'installatore/proprietario verificare e attenersi a specifiche disposizioni locali prima dell'installazione. La Jacuzzi Europe S.p.A. non dà nessuna garanzia al riguardo e declina ogni responsabilità circa la conformità dell'installazione effettuata.

■ INSTALLATION

CAUTION



The operations described in this manual must only be performed by qualified specialist personnel.

Arrangement for installation

Refer to the pre-installation sheet provided with the product for the arrangement of the plumbing and electrical connections and/or to check their execution.

► Check that the following have been provided:

- a system for filling the hot tub
- connections to the drain well
- installation of a water softener (upstream from the hot tub) if the water is very hard
- connection of the electrical box installed on the spa-pak with the electrical system of the building. The main disconnecting switch is to be placed in a safe location that is accessible to users. Also refer to the chapter on *connections and electrical safety*.

► For **outdoor installations**, it is advisable to drain the ducts of the electrical cables, to prevent possible water accumulation.

► If the hot tub is **installed indoors**, remember that water evaporation from the hot tub can cause very high levels of humidity, especially if temperatures are very high, even if the thermal cover is used. Natural or forced ventilation helps to maintain personal comfort and reduce damage to the building. Jacuzzi Europe shall not be held liable for any damage caused by excessive humidity.



If installation is made indoors, it is advisable to provide a drain system under the support area of the hot tub which is connected to the main drain. Considering the large amount of water in the hot tub, this precaution is advisable should there be accidental water leakage.

Instructions for installation

PLEASE READ THESE INSTRUCTIONS THOROUGHLY BEFORE INSTALLATION

■ General warnings

The hot tub is carefully packed in wood crates that ensure protection during transport. Jacuzzi Europe S.p.A. shall not be held liable for damage incurred during transport or intermediate storage. As soon as you receive the hot tub, it is therefore important to check that the packaging is in perfect condition and if not, immediately notify the forwarding agent.

► (✎ 1) Remove the hot tub from the packaging and from the panels, if present (✎ 2-2a-2b).

► Carefully inspect the hot tub before proceeding with installation, checking the correct position of the couplings, pipes and clamps (*check that they are not loose*).

► When choosing the installation site, any obstacles to movement (doors, stairs, etc.) should be taken into account.

► (✎ 1) For all transport operations use only the pallet on which the hot tub can be placed, while during installation support it by using only straps of adequate capacity, that can be inserted into the runners and brackets at the bottom of the hot tub; after final installation, these brackets can be removed and kept for any future handling.

If it is not possible to use straps, the hot tub can be moved by holding it by the corner supports.

NOTE: this type of movement must be performed with extreme care and the customer or its representative must assume full responsibility for it.

Jacuzzi Europe S.p.A. accepts no liability for damages caused by said operation or any other inappropriate handling procedures.

► In any case, for all transport and handling, support the hot tub only with the belts or by the edge and **NEVER** by the plumbing pipes. Always wear **protective gloves**.

■ Positioning of the hot tub

Set the hot tub on a base that can sustain the load (*refer to the pre-installation instructions*).



Prolonged sun exposure could damage the material of which is made the hot tub shell, due to its capacity to absorb heat (dark colours in particular). Don't leave the hot tub to sun exposure without adequate protection when not in use (cover thermal, gazebo, etc.). Any damage arising by not following these warnings are not covered by the guarantee.

■ Plumbing connections

Refer to the pre-installation card for the following connections:

- drain

NOTE: it is possible to reduce the time required to drain the hot tub by connection the drain pipe as shown in the pre-installation diagram.

- **overflow** (where present)

NOTE: this connection is obligatory for indoors installation.

► Connect to the water mains to fill the hot tub (*as per standard EN 1717*).

► Install the locking system of the cover (✎ 4).

■ General warnings

The installer is responsible for choosing wires with characteristics and nominal section that are suitable for the specific current input of the hot tub (see pre-installation instructions).

The cable path, choice of materials and most suitable installation solutions are left to the professional knowledge and experience of the installer; it is his responsibility to guarantee and certify the installation.

► Depending on the hot tub model proceed with the connection to the terminal block as indicated in the following diagrams (🔧 3, 3a)

 **IMPORTANT: for Countries where 220-240V voltage is supplied by a two-phase system (L+L), the connection has to be made on terminals L1 and N anyway.**

NOTE: if the power supply has two phases + neutral (380-415 V 2N~) remove the indicated jumper located near the power supply terminal board before making the connection.

► To ensure the degree of protection against water as required by standards, a cable clamp has been installed to make connection the electrical system easier.

► When installation is complete, the cable clamp and the cover of the box must be hermetically closed.

Models equipped with a filtering group (spa-pak) "PERFORMANCE": the power cable must be connected to the appropriate junction box (provided); the spa-pak pump, the hot tub pump, and the hot tub junction box are connected to this junction box.

NOTE: with this type of connection, the spa-pak pump works in conjunction with the low-speed hot tub pump; however, when the hot tub pump operates in high-speed mode (hydromassage), the spa-pak pump is disabled, significantly reducing the water supply to the sand filter. If the hot tub is to be used frequently, it is advisable to install a separate electrical supply system for the spa-pak, so that it is possible to activate the external filtration even when the hydromassage is active. In any case, please consult the respective installation manual.

JACUZZI EUROPE S.p.A. denies all responsibility:

If installation is carried out by personnel unqualified and/or unauthorised to certify the work carried out.

If current norms and legal provisions regarding the electric systems of buildings in the country in which installation is carried out are not complied with.

If the instructions for installation and maintenance contained in this manual are not followed.

If unsuitable and/or uncertified materials are used for installation.

If the spas are not installed in compliance with the above provisions.

If incorrect operations are performed that reduce the level of protection of the electrical equipment against water jets, modify the protection against electrocution due to direct or indirect contact, or produce abnormal conditions of insulation, current leakage or overheating.



If any components or parts of the appliance are altered in relation to the original state when supplied, releasing the Manufacturer from any liability.

If the appliance is repaired by unauthorised personnel or if spare parts are used other than the original ones supplied by Jacuzzi Europe S.p.A.

■ Limitation of electricity consumption

If there is not enough electrical energy and you decide to activate the consumption limiter, the system software must be configured via the control panel (🔧 5):

NOTE Up/Down key: if the display is equipped with a single "up/down" key, the displayed value will increase upon holding down this key; once the key is released, the scrolling direction will reverse (subsequently, upon holding down the key, the display value will decrease).

► Press and hold the key "Light"  for about 12 seconds until you see the message "cFn" (if necessary use the key "Up/Down"  to scroll the menu until you come to "cFn").

► Press the key "Light"  again to confirm.

► Now insert the password 123 as follows:

- use the key "Up/Down"  to select the first numeral.

NOTE: hold the key down until you reach the desired value. If the display is equipped with two separate keys, press the key "Up" to increase the value or the key "Down" to decrease it.

- confirm the selection by pressing the key "Light" .

Perform the same steps to insert the other two numbers.

► Once you have inserted the password, the display will show the message I1x (parameter for temperature unit of measure). Press the "Light"  key again to go to parameter I2x ("x" may vary within the range of 10 to 32 amps at 2 amp intervals; the 0 value does not include the power absorption regulated by the energy limiter; the stored factory setting is 32).

► Use the key "Up/Down"  to change "x" and then confirm your choice with the key "Light" .

► Press the key "Light"  again to exit the procedure and memorize the new values.

The display will go off for a second and then it will come back on.

- If no key is pressed for 20 seconds, you will exit the procedure and any changes made will not be saved.

NOTES

- When I2 is 16, electrical consumption of the hot tub is limited to 16A. Under this condition you can simultaneously turn on a hydro-massage pump at low speed and the heater. When you turn on the pump at high speed, the heater is turned off.

- When I2 is 32, maximum electrical consumption is selected.

- It is not advisable to activate the consumption limiter if the hot tub is installed where temperatures often drop below 0 °C because this limits the "Smart Winter" anti-freeze protection (see related chapter).

Check of operation First start-up

► Remove the thermal cover from the hot tub and remove the front and side panels, if present (refer to the corresponding chapter).

► Check that the filter cartridge is present in its container and that the various components are properly installed (see the chapter on maintenance of the filter cartridge).

► Check that the drain valve on the base (and the ball valves, if installed) are closed (refer to the pre-installation instructions enclosed with the product).

NOTE for models with an overflow valve: the pipe that connects the overflow to the drain must always be left open (refer to the pre-installation instructions).

► Check that all the hydromassage intakes are open.

► Fill the hot tub so that the highest nozzles (back) are covered.

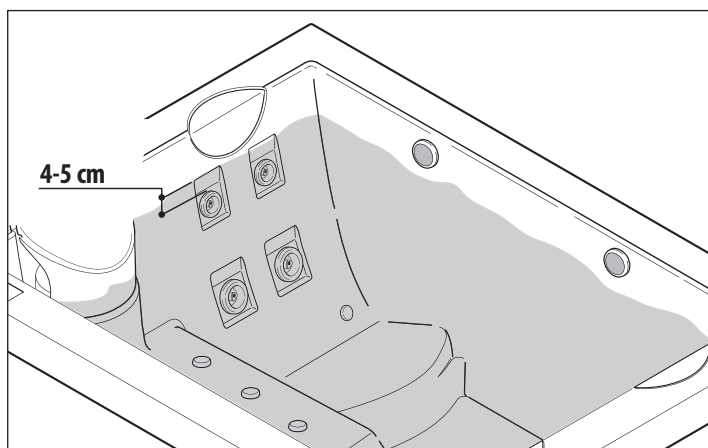

Filling will be performed as decided beforehand by the customer (see pre-installation sheet, "Preparation for installation" chapter).

If you use the hose for garden work, let water run for a while before filling the hot tub. This will eliminate stagnant water in the hose along with any bacteria that may cause irritations.

► Turn on the all-pole circuit breaker located on the power supply line (see the chapter on connections and electrical safety).

Notes:

- When first turned on, all of the numbers and LEDs on the control panel will turn on. Following, the display will show the codes for the software and firmware versions.

- In general, when the hot tub is filled for the first time, the water temperature is lower than the set point set by the factory 35 °C). For this reason, the heater and the pump, at low speed, are turned on. In any case the control panel will display the temperature of the water in the tub.

- If the message "FLO" appears on the display, the pressure switch/flow switch of the heater may be faulty. Please see chapter "Abnormal operating conditions - Alarm signals".

► Press the TEST button of the differential switch located upstream from the electrical system to which the hot tub is connected. If it does not trip, it may be faulty or it may have tripped due to problems in the electrical system of the building.

Disconnect the hot tub and do not use it until you have identified and eliminated the defect.

► Check the operation of the hydromassage pumps using the "Pump"  key. The first time the key is pressed the pump starts at low speed; the second time it is pressed, high speed; the third time, the pump turns off.

► Check that the spotlights switch on and off using the key "Light" .

► Check that the blower (if included) switches on and off using the key "Blower" .

► Check that there are no leaks from the hydraulic connections or other problems.

► Completely disinfect the hot tub by carrying out "super-chlorination" treatment.

Please refer to the Jacuzzi system water treatment guide and relative catalogue for details on water quality maintenance, the methods and warnings governing the use of relative chemical products.

► After a few hours, turn off the omnipolar switch.

► Open the drain valve(s) and completely empty the hot tub.

► If included, re-install the front and side panels.

CAUTION



Do not use the hot tub the first time you start it as there is a high concentration of chlorine in the water during this phase. Immediately empty the bath.

Contact the local authorities for the standards governing the discharge of chemically treated water.

► Close the drain valve(s) and fill the hot tub again with fresh water as previously explained.

► Turn the omnipolar switch back on and check that the hot tub works correctly.

► Check and as necessary modify the water filtering cycles based on how you intend to use the hot tub.

■ Installation of front and side panels (where included)

Consult the drawings relevant to the supplied model. (📎 2-2a-2b).

 **The panels with wengé finished are for indoors installation ONLY.**

- Customizable panels (where included)

These are panels upon which coverings with a thickness of a few millimetres can be applied (leather, fabric, etc.).

If you want to apply thicker coverings (mosaic, tiles, etc.), you can partially mill the unfinished panel so that the covering is aligned with the corners.

In any case, to prevent accidental damage during application of the covering, you should remove the corners, as shown (📎 2, part. 7).

Control panel and functions

(📎 5) All hot tub functions are managed by the control panel on the tub, as are the respective settings/programming.

NOTE Up/Down key: if the display is equipped with a single “up/down” key, the displayed value will increase upon holding down this key; once the key is released, the scrolling direction will reverse (subsequently, upon holding down the key, the display value will decrease).



■ Setting the water temperature

The water is heated by a tubular electrical heater. Do not set an excessively high water temperature, i.e. over the limit of 40 °C. The recommended temperature is 35-36 °C.

NOTE: If the electric consumption limiter is activated (see the related chapter) should the pump be turned on at high speed, the heater will be turned off (the LED for the symbol  will flash on the display) and it is turned back on, if needed, 5 minutes after the pump is turned off.

Temperature unit of measure

The temperature scale is set to °C (Celsius). It can be changed to °F (Fahrenheit) as follows:

▶ Press and hold the key “**Light**”  for about 12 seconds until you see the message “**cFn**” (if necessary use the key “**Up/Down**”  to scroll the menu until you come to “**cFn**”).

▶ Press the key “**Light**”  again to confirm.

▶ Now insert the password **123** as follows:



- use the key “**Up/Down**”  to select the first numeral.

NOTE: hold the key down until you reach the desired value. If the display is equipped with two separate keys, press the key “**Up**” to increase the value or the key “**Down**” to decrease it.

- confirm the selection by pressing the key “**Light**” .

Perform the same steps to insert the other two numbers.

▶ Once you have inserted the password, the display will show the message **I1x** (where “x” may be 1 or 0; the memorized value is 0).

▶ Use the key “**Up/Down**”  to change “x” from **0** a **1** (corresponding to the scale in °F). Confirm the selection with the “**Light**”  key. The display will show the message **I2x**.

▶ Press the “**Light**”  key one more time to exit the procedure and memorize the new values. The display will go off for a moment, and then it will come on again.

To go back to the Celsius scale (°C), return to the procedure and set figure “x” of the parameter **I1x** to 0.

NOTE: If no key is pressed for 20 seconds, you will exit the procedure and any changes made will not be saved.

Water heating temperature (“set point”).

To check or modify the water heating temperature, do the following:

▶ Press the key “**Up/Down**” : the display will show the currently memorized temperature (in °C or °F as programmed; see “Unit of measurement of the temperature”).

▶ Press the key “**Up/Down**”  again to change the displayed value from a minimum of 15 °C to a maximum of 40 °C (59÷104 °F).

NOTE: if you press the upper part of the key, the displayed value increases. If you press the lower part, it decreases.

If the display is equipped with two separate keys, press the key “**Up**” to increase the value or the key “**Down**” to decrease it.

▶ To show the temperature of the water in the tub again, do not touch any key for about 5 seconds.

▶ As soon as the water temperature set point is reached, the heater is shut off. It will not be turned back on until the water temperature drops about 0.5 °C (1 °F) below the set point.

▶ To ensure precise measurement of the water temperature, the filtering pump comes on every half hour for about 30 seconds (even if no filtering cycles were set), since the temperature probe is located in the heater pipe.

NOTES

When the system is turned off, or there is a power outage, the last set point is stored in memory.

Operation of the heater is shown on the display by a LED on steady under the symbol . If it is flashing, it means that heating has been suspended to keep from exceeding the maximum permitted consumption. See also the previous note.

As a rule of thumb, an electric heater of approximately 2 kW increases the temperature of 1 m³ of water by roughly 1.7 °C per hour (with the thermal cover on the hot tub and without considering system heat losses).

CAUTION

 Do not use the hot tub if the water temperature is 40 °C or more.

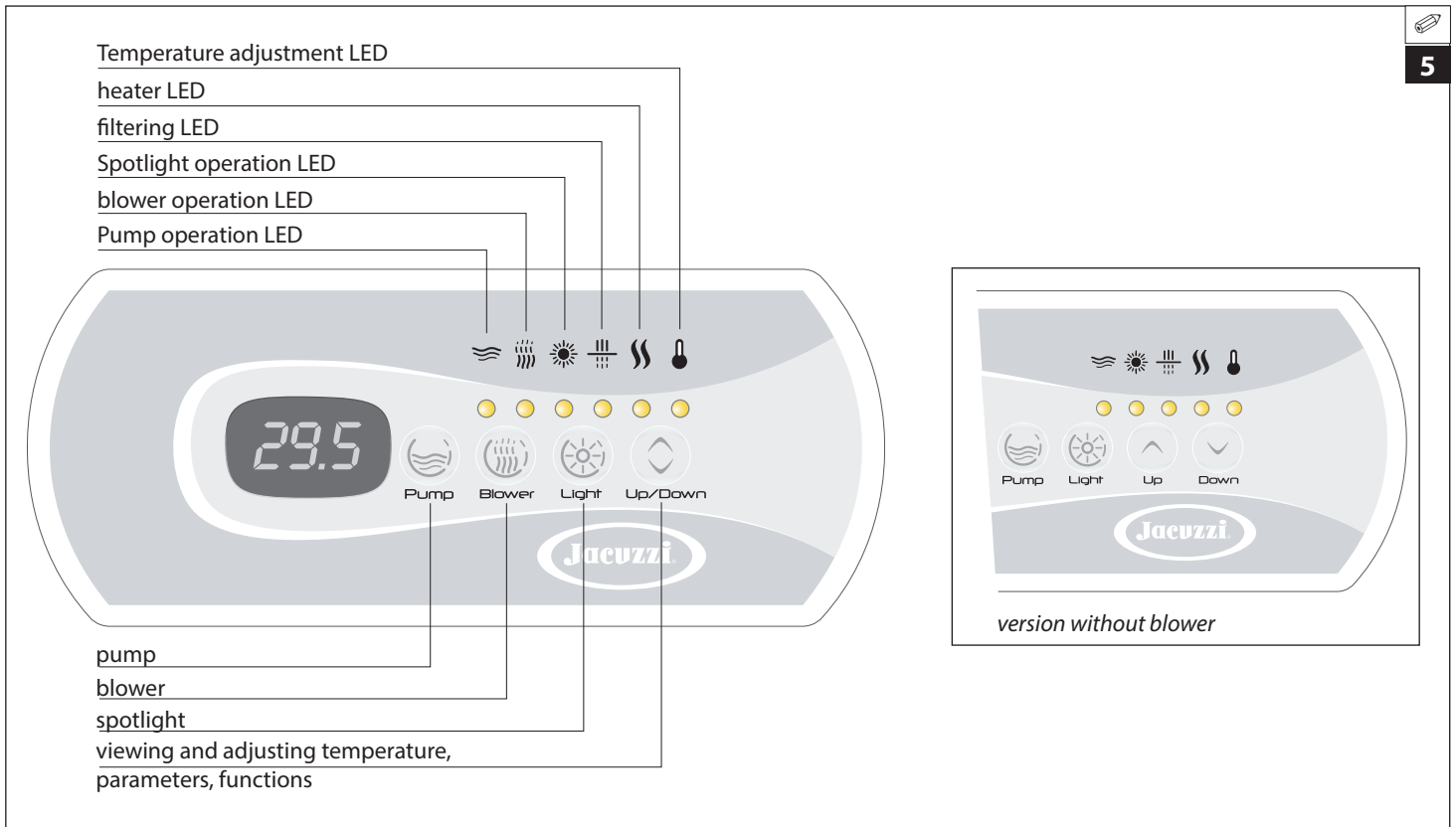

Maintenance of minimum temperature of water in tub and anti-freeze protection of the pipes ("Smart Winter").

At regular intervals, the system reads the actual temperature. If it is below the minimum admissible value (15 °C - 59 °F), the heater and the filtering pump are automatically activated until the temperature rises above that value.

"Smart Winter" lets you make use of a special probe to monitor the temperature of the compartment under the tub, which contains the all of the pipes of the plumbing circuit. In extreme conditions, the system may turn on this protection (indicated on the display by the message **ICE**). The pumps will be turned on according to the following configurations:

With limitation of electrical consumption

The pump is turned on at high speed, and turns off after 1 minute. During this cycle the heater is turned off but will be reactivated later.

Without limitation of electrical consumption

The operating mode remains the same, except for the heater, which remains operative.

► The pumps are turned on at preset intervals, depending on the temperature:

- temperature between 12 and 15 °C (54 - 59 °F):

Every 2 hours

- temperature between 9 and 12 °C (48 - 54 °F):

every hour

- temperature between 6 and 9 °C (42 - 48 °F):

every 30 minutes

- temperatures at or below 6 °C (42 °F):

every 15 minutes

NOTES

- If the temperature of the compartment drops rapidly, the frequency of activation increases.

- If it becomes necessary to turn on the anti-freeze protection during the filtering or rapid filtering ("Boost") cycles, those cycles will be suspended and they will resume when the anti-freeze cycle is complete.

- If it is necessary to perform an anti-freeze cycle while a function activated by the user is in progress, the cycle will be activated 15 minutes after the end of the function.

- If this protection is active, the spotlight may still be turned on.

Water filtering

The water needs to be filtered to keep it clean, clear and inviting. The pump runs the water through a cartridge filter in the skimmer (see the chapter on "Maintenance of cartridge filter"). This operation takes place based on a cycle during the day (filtering cycle) which repeats every 24 hours.

The hot tub is also equipped with a special kind of filtering ("Boost"). This is instantaneous filtering, which differs from the normal cycle due to its brief, intense duration.

NOTE: the pump has two speeds: a low one used to circulate and filter the water, and a higher speed to activate the hydromassage jets.

If "Performance", the optional external filtering group (spapak), is connected to the hot tub electronic control box, its pump will work at the same time as the hot tub pump, but only when the hot tub pump is operating at low speed. It is activated using the control panel, during a filtering cycle, or when the water temperature is measured.

General Information

Some models are equipped with a "Clearray™" UV light, (optional), which helps disinfect and purify the water. When the filtering cycle is started, the generator starts automatically, and shuts off at the end of the cycle.

The filtration cycle has two phases:

Start

The pump is activated for 1 minute at high speed.

Continuation

The pump is active at low speed and the Clearray™ is also activated, for the remaining cycle time.

Setting the filtering cycles

To set the filtering cycle:



▶ Press the "Light"  key and hold it down for about 5 seconds. The display will show the message **dx**, where "x" indicates the duration in hours.

▶ Use the key "Up/Down"  to enter the desired duration, from a minimum of 0 to a maximum of 12 hours.

NOTE: hold the key down until you reach the desired value. If the display is equipped with two separate keys, press the key "Up" to increase the value or the key "Down" to decrease it.

▶ Press the "Light"  key once again to confirm the selected value and to continue the programming of the start delay, compared to time "0", of the cycle (parameter **sy**, where "y" indicates the number of hours).

ATTENTION: the time "0" is the moment at which the hot tub is powered on using the main switch, or the moment at which the parameters are memorized. For example, you set as the cycle start delay to "4"; it means that filtering will start 4 hours after you turn on the hot tub, or after memorization of said parameters.

▶ Set the start delay (from a minimum of 9 to a maximum of 23) using the key "Up/Down"  and confirm using the "Light"  key to save the entered value and exit from the programming mode. When this function is active, the LED of the respective symbol will turn on. If the LED is blinking, it means that the cycle has been suspended, see the relative chapter for more information.

NOTES

The factory settings are the following:

- cycle duration: 2 hours.

- start delay compared to time "0": 40 minutes.

If no programming is performed, every 24 hours a 2 hour filtering cycle is performed in any case, and will start 40 minutes after the hot tub is turned on.

If there is a power outage, the data in the memory is saved, but the time "0" will become the moment at which the electricity comes back on. Therefore, it may be necessary to turn the main switch up the line from the hot tub off and back on to re-align the cycle start delay with the memorized parameters.

It is possible to vary the filtering cycle setting parameters at any time by following the procedure provided at the beginning

of this chapter. **By modifying these parameters, time "0" is "shifted" to the time in which the new values are saved.**

For example: if you set the value of "s" (start delay) to 8, the new cycle will start 8 hours after the instant at which the new value is saved. IT IS also possible to reduce to 0 the value of parameter "s": in this case, the filtering cycle will start immediately.

Suspending the filtering cycles

▶ The filtering cycle is suspended by activating the pump at high speed and/or by turning on the spotlight. It will restart 40 minutes after the function is turned off, from the point at which it was stopped. This means that if 1 hour remained in the cycle when it was interrupted, when it restarts, it will continue for this time and then stop.

▶ The filtering cycle may be suspended by the anti-freeze protection ("Smart Winter") or due to overheated water. Refer to the respective chapters.

▶ If the system is in standby mode (see related chapter), the filtering pump stops and is restarted when the system is no longer in standby mode.

Overheating during filtering cycles

During the filtering cycle, if the water temperature exceeds the set point by more than 1 °C (2 °F) (see the chapter "Setting the water heating temperature") and it does not decrease at least 1 °C (2 °F) in the following 3 hours, the cycle will be suspended until the temperature does not decrease by at least 1 °C (2 °F) below the set point value.

Even if the water temperature is high (due to excessive sunlight, for example), filtering is ensured for at least 3 hours.

Clearray™ (optional).

The Clearray™ helps oxidize the organic substances that infiltrate the water, and therefore reduces the need for chemical products for water treatment.

▶ Clearray™ operates automatically and is dependent on pump activation (at low speed) during the filtering cycle, it remains off when the hydromassage, blower or even just the spotlight are on (as it is presumed that there is somebody in the tub); Clearray™ (where a filtering cycle is active) begins operating once again 40 minutes subsequent to switching off the aforementioned functions.

Rapid Filtering ("Boost")

This is recommended after intensive use of the hot tub and/or is associated with chemical treatment of the water, to favour the dissolution of substances used for disinfection.

▶ To activate this function, press and hold down the "Pump"  key for 5 seconds. The display will show the message **boo**.

▶ The operation lasts 45 minutes (this time period cannot be modified) during which time the pump is activated at high speed along with Clearray™ (where present).

NOTE: If the heater is on, it will continue to run normally, unless the system is configured for limitation of electrical consumption.

▶ The function stops:

- when the aforementioned time expires
- when another function is activated.

NOTE: if you need to activate the anti-freeze protection during rapid filtering, rapid filtering will be stopped to allow the anti-freeze protection to be started.

■ Hydromassage activation

► Press the key “**Pump**”  once to start the pump at low speed; the respective LED will flash. Press it again to go to high speed (the LED will be on and steady). Press the button a third time to shut down the pump (the LED turns off).

NOTES

If the pump is activated via the button (at low and high speeds), it will automatically shut off after 20 minutes unless turned off earlier by the user.

Note that when the pump starts automatically at low speed (such as during a filtering cycle or when heating the water), it can not be shut off from the display. It can however be set to high speed by pressing the appropriate button.

When the pump operates at high speed, cascade dispensing is automatically activated, located on the wall of the tub. When the pump is turned off, or is running at low speed, dispensing is interrupted.

■ Blower activation (air compressor, optional)

► Press the key “**Blower**”  to activate the air compressor (the LED comes on).

The blower can be activated simultaneously, or separately, from the hydromassage pump (when the system comes on, the blower is always off).

The blower stays on for 20 minutes. It can be shut off before that by pressing the key again.

■ Underwater spotlight (multicoloured or a white light)

► Press the key “**Light**”  to activate the spotlight located on the wall of the tub (the LED comes on).

► The spotlight will stay on for two hours, but it can be turned off before that by pressing the key again. Refer to the user's manual for the operation of the various sequences of colours.

Temporary shutdown of system (stand-by)

This function lets you suspend operation of all system devices for a period of **60 minutes** (this value cannot be changed) so that you can perform routine maintenance without having to disconnect the power supply.

CAUTION



If you need to access the electronic parts, parts that are normally powered, or the rotating parts of the pumps, you must disconnect the electric power by turning off the all-pole circuit breaker.

► To activate the function, press and hold the “**Light**”  key for about 8 seconds: the display will show the message “**Sby**” followed by the number of minutes the function will remain blocked.

► This function will end after 60 minutes or by pressing and holding the “**Light**”  key for about 5 seconds.

NOTES

- If a filtering cycles is active, it will restart 40 minutes after the end of the stand-by condition at the same point it was stopped. This means that if 1 hour remained when the cycle was stopped, when it restarts it will operate for this amount of time and then stop.

- If the heater was on when stopped, it is turned off immediately and water is circulated for 30 seconds in order to cool the heating element.

Abnormal operating conditions - alarm signals -

Alarms are indicated on the display, with the corresponding error code. You will continue to see the code if the alarm condition persists.

► Signals on display
- possible solution

► “**FLO**” The flow switch does not detect the water flow (the heater cannot be turned on).

The cartridge filter and/or pump may be clogged, or the flow switch may have been installed in the wrong direction with respect to the normal flow of water. If so, the internal contact will not close. This will keep the heater from turning on.

The alarm may also appear if the flow switch is faulty.

- Contact an authorized Jacuzzi® service centre.

► “**HOH**” The measured temperature at the heater is 48 °C (118 °F) or higher (the heater is turned off).

DO NOT ENTER THE WATER

This alarm, which is displayed alternating with the time and temperature, will disappear as soon as the value drops below 44 °C (111 °F).

- If the alarm condition persists, try turning the switch up the line from the hot tub off and back on. If the signal stays on, contact an authorized Jacuzzi® service centre.

► **“Ho” Excessive water temperature**

DO NOT ENTER THE WATER

The water temperature has reached or exceeded 44 °C (111 °F). It is not possible to activate any function.

- If present, remove cover from hot tub.
- If the excessive temperature increase is due to sunlight, add cold water to the hot tub.

When the temperature has dropped to below 43 °C (109 °F), the hot tub should re-activate automatically. If it does not, disconnect the power supply and contact an authorized Jacuzzi® service centre.

► **“H2O” Water level too low.**

It's not possible to activate the pump.

- Fill with water until the message disappears.

► **“rPF” Defective temperature probe**

DO NOT ENTER THE WATER

It is not possible to activate any function.

- Check that the temperature probe is working, or replace it.

► **“HPF” Activation of safety thermostat.**

It is not possible to activate the electric heater.

The electric heater has been deactivated due to overheating. This may be due to irregular water flow.

- Try turning the switch up the line from the hot tub off and back on (system reset). If the signal stays on, contact an authorized Jacuzzi® service centre.

Never clean the filter when the pump is running. Turn off the main switch first.

Never start the pump and heater if the water level is not above the highest whirlpool nozzles:

Always turn off the main switch when the hot tub is empty.

With the TEST button, periodically check the efficiency of the circuit breaker installed up the line from the hot tub.

It is a good rule to empty the hot tub regularly (about every 4-8 weeks), in order to ensure a change of water and proceed with tub cleaning.

If you are away for any length of time, it is advisable to empty the hot tub, as long periods without carrying out water treatment can damage the hot tub.

CAUTION



Before emptying, make sure that the chemical additive values in the water are within the permitted limits.

If in doubt, contact the local authorities.

DO NOT EMPTY THE WATER INTO A SEPTIC TANK.

WARNINGS

Make sure that all users know how to use the hot tub safely.

How frequently you should check water quality depends on how frequently the hot tub is used.

Ensure that the chemicals used are suitable for use in spas; chemicals designed for swimming pools must not be used as treatment of water in swimming pools and spas is very different.

CAUTION



Only the load-bearing covers are designed to support weights (max. 200kg), but they must not be subjected to violent, sudden stresses (jumping, etc.).

Do not sit, walk, or lie on other types of covers (non-load bearing). Do not deposit objects.

To prevent accidental falls into the hot tub, it is advisable to install the key-locking system provided with the thermal cover (🔑 4).

CAUTION



Read and follow all the instructions related to the use and storage methods for chemical products, keeping strictly to the manufacturers instructions on the packets.

TROUBLESHOOTING

(also refer to the chapter on abnormal operating conditions)

PROBLEM	PROBABLE CAUSE	SOLUTION
Dirty water	Filter clogged	Clean or replace filter
	Insufficient water treatment High content of solid material in water	See chapter on water treatment
	Improper maintenance	See the instructions regarding Maintenance
Excessive water consumption	Leak on delivery line, outlet line, connections	Repair the leak
	Excessive evaporation and/or water overflow	Use the hot tub cover Set a water temperature set point lower
Low water flow from the hydromassage nozzles	Low water level	Fill until covering the highest nozzles
	Filter clogged	Clean or replace filter
	Adjustable jets partially closed	Open the jets
	Suction or drain pipes partially clogged	*
	Pump operates at a speed that is too low	*
	Pump gaskets worn or damaged	*
No water flow	Voltage too low	Contact an electrician or the electric power utility
	No current	Turn main switches ON
	Pump off	Press the button 
	Motor not connected	Check the motor connection
	Main switch turned off	Turn on the switch
	Residual current operated circuit breaker (RCCB) has tripped	Reset the RCCB
	Faulty pump or motor	*
Pump and motor noisy	Filters clogged	Clean the filters
	Water leakage on suction	Find and repair leaks

Low water level	Add water up to the normal level
Motor bearings worn or faulty	*
The impeller rubs against the pump body	*
Solid bodies in the pump	*

Water leakage from shaft of the pump (rotating joint between the pump and the motor)

Pump mechanical seal worn or defective	*
--	---

The motor does not start

No power	Turn on the mains switch
Main switch has tripped	Turn on switch
Voltage too low	Contact an electrician or the organization that provides electricity
Circuit breaker has tripped	Reset breaker
Incorrect or faulty connections	*
Shaft and impeller blocked	*
Motor windings burnt	*
Faulty contact on motor start-up	*

The motor stops

The function has ended	Press the key  again
Overload	Let the motor cool, the problem should disappear. If it persists, see *
Power supply cables not suitable	Consult an electrician

The blower (air compressor) does not operate

No power	Turn on the main switch
The button  has not been fully pressed	Press the button again
Main switch has tripped	Turn on switch
Circuit breaker has tripped	Reset breaker
Faulty motor	*

* : This type of repair requires the intervention of qualified personnel.
Contact your Jacuzzi® dealer or an authorised Service Centre.

It is the responsibility of the installer/owner to ascertain compliance with specific local regulations prior to installation. Jacuzzi Europe S.p.A. gives no guarantee in this respect and declines all responsibility regarding the compliance of the installation performed.

■ INSTALLATION

ATTENTION



Les opérations décrites dans ce manuel doivent être confiées à un personnel qualifié et autorisé à cet effet.

Préparations pour l'installation

Se référer à la fiche de pré-installation jointe au produit pour la préparation des raccordements hydrauliques et électriques et/ou pour en vérifier l'exécution.

► Vérifier que soient prévus :

- un système de remplissage du spa ;
- les raccordements au collecteur d'évacuation ;
- installation d'un adoucisseur d'eau (en amont de la mini-piscine) au cas où l'eau serait particulièrement dure ;
- branchement du boîtier électrique avec l'installation électrique de l'habitation (l'interrupteur général de sectionnement devra être prévu dans une zone sûre et accessible aux usagers ; se référer aussi au chap. "Branchements et Sécurité électrique") ;

► En cas d'**installation à l'extérieur**, il est conseillé de réaliser le drainage des canalisations des câbles électriques, afin d'éviter les éventuelles stagnations d'eau.

► En cas d'**installation à l'intérieur**, il est nécessaire de tenir compte du fait que l'évaporation d'eau (en particulier à température élevée) peut entraîner une forte augmentation du degré d'humidité et cela malgré l'utilisation de couverture thermique. La ventilation naturelle ou forcée contribue à maintenir le niveau de confort et permet de prévenir les dommages causés par l'humidité dans l'habitation. Jacuzzi Europe décline toute responsabilité en cas de dommages dus à un taux d'humidité excessif.



Si l'installation est réalisée à l'intérieur, il est conseillé de préparer, sous la surface d'appui du spa, un système de drainage raccordé à l'évacuation générale. Étant donné l'important contenu d'eau du spa, c'est une précaution utile en cas de fuites accidentelles d'eau

Instructions pour l'installation

LIRE ATTENTIVEMENT TOUTES LES INSTRUCTIONS AVANT DE PROCÉDER À L'INSTALLATION

■ RECOMMANDATIONS GÉNÉRALES

Le spa est emballé avec soin dans une cage en bois prévue à cet effet, qui en garantit la protection durant le transport. Jacuzzi Europe S.p.A. décline toute responsabilité en cas de

dommages subis durant le transport ou le stockage intermédiaire. Dès réception du spa, il est donc important de vérifier la parfaite intégrité de l'emballage et d'adresser aussitôt les éventuelles réclamations au transporteur.

► (🔪 1) Déballer le spa et le libérer des panneaux si présents (🔪 2-2a-2b).

► Inspecter soigneusement le spa avant de procéder à l'installation et vérifier si les manchons, les tuyaux et les colliers sont dans la bonne position (vérifier s'ils ne sont pas desserrés).

► Le choix de l'emplacement doit donc tenir compte des éventuels obstacles qui peuvent gêner la manutention (portes, escaliers, etc.).

► (🔪 1) Pour toutes les opérations de transport, veiller à faire exclusivement usage de la palette sur laquelle est livrée le spa ; pour sa mise en place, la soutenir uniquement moyennant des sangles de portée suffisante ; celles-ci doivent être enfilées dans les glissières et les brides présentes à la base du spa ; une fois le positionnement définitif effectué, ces brides peuvent être retirées et conservées dans le cas où elle devrait être à nouveau déplacée.

Si l'emploi de sangles de transport ne s'avère impossible, il est possible de déplacer le spa en le tenant par les coins.

N.B. : ce type de manutention doit être effectué avec la plus grande prudence ; dans tous les cas, le client doit en assumer la responsabilité.

Jacuzzi Europe S.p.A. décline toute responsabilité en cas de dommages dérivant d'opérations de manutention inadéquates.

► Dans tous les cas, pour toutes les opérations de transport et de positionnement, soutenir le spa uniquement avec les sangles ou par le bord périmétrique et **JAMAIS** par les tuyaux hydrauliques, en utilisant toujours des **gants de protection**.

■ Positionnement du spa

Poser le spa sur une base en mesure de soutenir la charge (se référer à la fiche de pré-installation spécifique).



Une exposition prolongée au soleil pourrait endommager le matériau dont est constitué la coque du spa, étant donné sa capacité d'absorber la chaleur (les couleurs foncées en particulier). Si non utilisé, ne pas laisser le spa exposé au soleil sans protection adéquate (couverture thermique, tonnelle, etc.). Les éventuels dommages dérivant de la non observation des présentes recommandations ne seront pas couverts par la garantie.

■ Raccordements hydrauliques

Se référer à la fiche de pré-installation concernant les raccordements suivants :

- évacuation

NOTE : il est possible de réduire des les temps de vidage du spa, en raccordant opportunément le tuyau d'évacuation, comme indiqué sur la fiche de pré-installation.

- trop-plein (si prévu)

NOTE : ce raccordement est **obligatoire en cas d'installations à l'intérieur.**

- ▶ Effectuer le raccordement à l'alimentation d'eau pour le remplissage du spa (conformément à la norme EN 1717).
- ▶ Installer le système de fermeture à clé de la couverture (🔑 4).

Branchements et sécurité électrique

■ Recommandations générales

L'installateur doit choisir des conducteurs avec des caractéristiques et une section nominale adaptés à la spécifique absorption de courant du spa (voir fiche de pré-installation).

Le parcours du câble et le choix des matériaux et des solutions d'installation les plus adéquates sont confiés au professionnalisme et à l'expérience de l'installateur ; il doit garantir et certifier l'installation effectuée.

- ▶ En fonction du modèle de spa effectuer le branchement sur le bornier comme indiqué sur les schémas correspondants (🔧 3, 3a).

⚠ IMPORTANT: dans les Pays où la valeur de tension 220-240V est fourni par un système biphasé (L+L), le branchement doit dans tous les cas être effectué sur les bornes L1 et N.

NOTE : en cas d'alimentation avec deux phases + neutre (380-415 V 2N~), avant d'effectuer le branchement il faudra retirer la barrette indiquée, située près du bornier d'alimentation.

- ▶ Afin de garantir le degré de protection contre les projections d'eau, tel que prévu par les normes et pour faciliter le raccordement au réseau électrique, un serre-câble a été installé.
- ▶ Une fois terminée l'installation, le serre-câble et le couvercle du boîtier devront être fermés hermétiquement.

Modèles avec groupe filtrant (spa-pak) "PERFORMANCE": le câble d'alimentation devra être raccordé au boîtier de dérivation (fourni), auquel seront ensuite reliés la pompe du spa-pak, la pompe de la mini-piscine et le boîtier électronique de la mini-piscine.

REMARQUE: avec ce type de raccordement, la pompe du spa-pak fonctionne en même temps que la pompe à petite vitesse de la mini-piscine ; toutefois, lorsque celle-ci est mise sur grande vitesse (hydro-massage) la pompe du spa-pak reste éteinte, avec une réduction importante du débit d'eau dans le filtre à sable. Par conséquent, en cas d'utilisation intensive de la mini-piscine, il faudra prévoir une alimentation électrique séparée pour le spa-pak, de façon à pouvoir lancer le filtrage externe même lorsque la fonction hydromassage est active. Dans tous les cas, se référer au manuel d'installation correspondant.

JACUZZI EUROPE S.p.A. décline toute responsabilité dans les cas suivants :

installation réalisée par du personnel non qualifié et/ou non autorisé à délivrer la certification des travaux effectués.

Non-respect des normes et des dispositions légales relatives aux installations électriques des habitations, en vigueur dans le pays où l'installation a été effectuée.

Non-respect des instructions concernant l'installation et l'entretien fournies dans le présent manuel.

Emploi de matériaux non appropriés et/ou non certifiés conformes pour cette installation.

Installation des spas non conforme aux dispositions susmentionnées. En cas d'exécution d'opérations incorrectes qui réduisent le degré de protection des appareils électriques contre les projections d'eau ou modifient la protection contre l'électrocution par contacts directs et indirects, ou encore génèrent des conditions d'isolation, dispersions de courant et surchauffes anormales.

Remplacement ou modification des composants ou de parties de l'appareil par rapport à la livraison d'origine entraînant l'exclusion de la responsabilité du Fabricant.

Réparation de l'appareil par du personnel non agréé et emploi de pièces détachées non originales Jacuzzi Europe S.P.A.

■ Limitation de la consommation électrique

Au cas où l'énergie électrique ne serait pas suffisante et si l'on décidait de brancher le limiteur de consommation, il faudra configurer le logiciel de système moyennant le panneau de contrôle (🔧 5) :

REMARQUE touche Up/Down : si l'écran est doté d'une unique touche "up/down" et lorsque celle-ci est enfoncée, la valeur visualisée augmente ; une fois la touche relâchée toutefois, le sens de la variation s'inverse (lors de la successive pression, la valeur visualisée diminue) et ainsi de suite.

- ▶ Maintenir enfoncée la touche "Light" (☀️) pendant environ 12 secondes jusqu'à ce qu'apparaisse le message "cFn" (appuyer si nécessaire sur la touche "Up/Down" (◇) pour faire défiler le menu, jusqu'à visualiser "cFn").

- ▶ Appuyer de nouveau sur la touche "Light" (☀️) pour confirmer.

- ▶ Maintenant, entrer le mot de passe 123 comme suit :

- appuyer sur la touche "Up/Down" (◇) pour sélectionner le premier chiffre.

NOTE : maintenir enfoncée la touche jusqu'à atteindre la valeur souhaitée. Si l'écran est doté de deux touches séparées, appuyer sur la touche "Up" pour augmenter la valeur ou sur la touche "Down" pour la diminuer.

- confirmer le choix en appuyant sur la touche "Light" (☀️).

Répéter la même opération pour saisir les deux autres chiffres.

► Après avoir saisi le mot de passe, sur l'écran apparaît le message I1x (paramètre de l'unité de mesure de la température) ; appuyer de nouveau sur la touche "Light" ☀ pour passer au paramètre I2x ("x" peut varier de 10 à 32 ampères, à intervalles de 2 ; la valeur 0 exclut le contrôle de l'absorption de la part du limiteur de consommation ; à l'usine est mémorisé la valeur 32).

► Appuyer sur la touche "Up/Down" ⬆ pour changer "x" et confirmer le choix avec la touche "Light" ☀.

► Appuyer de nouveau sur la touche "Light" ☀ pour sortir de la procédure et sauvegarder les nouvelles valeurs (il est recommandé de ne pas modifier le paramètre I3 0). L'écran s'éteint un instant et se rallume.

- Si pendant environ 20 secondes aucune touche n'est enfoncée, on quitte également la procédure mais les éventuelles modifications ne sont pas sauvegardées.

NOTES

- Lorsque le paramètre I2 est égal à 16, la consommation électrique du spa est limitée à 16 A ; dans ces conditions, il est possible de mettre en marche en même temps une pompe à vitesse réduite et le réchauffeur ; avec la grande vitesse, le réchauffeur s'éteint.

- Par contre, si le paramètre I2 est égal à 32, la consommation électrique maximale est sélectionnée.

- Il est déconseillé d'activer le limiteur de consommation lorsque le spa est installé dans un endroit où les températures descendent souvent en-dessous de 0° C car le fonctionnement de la protection antigèle "Smart Winter" est limité (voir chapitre correspondant).

Contrôles de fonctionnement Première mise en service

► Retirer la couverture thermique du spa et démonter les panneaux frontaux et latéraux, si présents (se référer au chapitre correspondant).

► Vérifier que la cartouche du filtre soit présente à l'intérieur du logement prévu à cet effet et que les différents composants soient montés correctement (voir chap. "Entretien du filtre à cartouche").

► Vérifier que la vanne de vidange présente sur la base (et éventuellement, celles à bille, si installées) soit fermée (se référer à la fiche de pré-installation fournie avec le produit).

NOTE pour modèles équipés de trop-plein : le tuyau qui raccorde le trop-plein à l'évacuation doit toujours rester ouverte (se référer à la fiche de pré-installation).

► Vérifier si toutes les buses d'hydromassage sont ouvertes.

► Remplir le spa de manière à ce que les buses les plus hautes

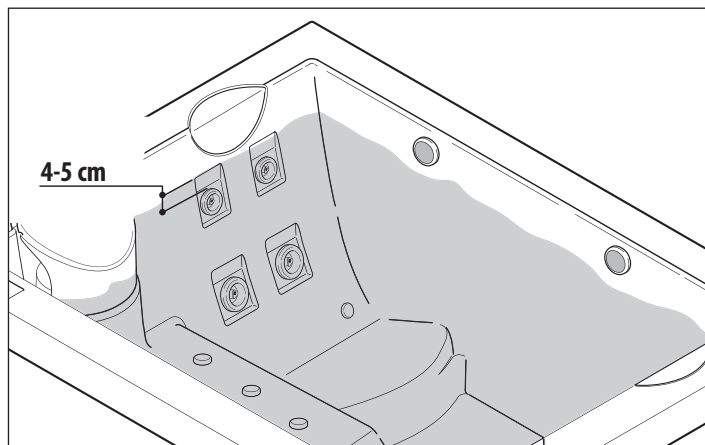

soient couvertes (dossier).

Le remplissage sera effectué avec le système préalablement choisi par le Client (voir la fiche de pré-installation, chapitre "Préparation pour l'installation").

Si l'on utilise le tuyau d'arrosage, laisser l'eau s'écouler pendant quelques instants avant de remplir le spa, de façon à éliminer l'eau stagnante et avec elle, les éventuelles bactéries susceptibles de provoquer des irritations.

► Allumer l'interrupteur omnipolaire situé sur la ligne d'alimentation (voir chapitre "Branchements et sécurité électrique").

Notes :

- Au moment de la première mise en marche, tous les chiffres et toutes les leds du panneau de contrôle s'allument ; ensuite, les sigles indiquant la version du logiciel et des micrologiciels apparaissent.

- Généralement, quand on remplit la mini-piscine pour la première fois, la température de l'eau est plus basse que la valeur configurée en usine (35° C) ; par conséquent, la pompe à vitesse réduite et le réchauffeur se mettent en marche (dans tous les cas, la température de l'eau dans la vasque apparaît sur l'écran du panneau de contrôle).

- Si le message "FLO" apparaît sur l'écran, le pressostat/fluxostat du réchauffeur pourrait être en panne : se référer au chapitre "Conditions de fonctionnement anormal - signalisation des alarmes".

► Appuyer sur le bouton (TEST) de l'interrupteur différentiel situé en amont de l'installation électrique à laquelle est relié le spa : si celui-ci ne se déclenche pas, l'interrupteur pourrait être en panne ou quelque anomalie de l'installation électrique de l'habitation pourrait être survenue.

Couper le courant et ne pas utiliser le spa tant que la cause du problème n'aura pas été identifiée et éliminée.

► Vérifier le fonctionnement de la pompe hydromassage en appuyant sur la touche "Pump" 🌊 (en pressant la touche une première fois, la pompe démarre à vitesse réduite, en pressant la touche une seconde fois la pompe passe à la grande vitesse et si on presse la touche une troisième fois, elle s'éteint).

► Vérifier si les spots s'allument et s'éteignent en appuyant sur la touche "Light" ☀.

► Vérifier si le blower (si présent) s'allume ou s'éteint en appuyant sur la touche "Blower" .

► S'assurer de l'absence de fuites au niveau des raccords hydrauliques et de l'absence de toute autre anomalie.

► Désinfecter complètement le spa avec un traitement de "super chloration".

Pour de qui concerne le maintien de la qualité de l'eau, les modalités et les recommandations d'utilisation des relatifs produits chimiques, consulter le guide au système Jacuzzi de traitement de l'eau et le relatif catalogue.

► Après quelques heures, éteindre l'interrupteur omnipolaire.

► Ouvrir la/les vanne/s de vidange et vider complètement le spa.

► Si prévus, remonter les panneaux frontaux et latéraux.

ATTENTION



Ne pas utiliser le spa durant la première mise en marche en raison de la forte concentration de chlore dans l'eau durant cette phase. Vider aussitôt la baignoire.

Consulter les autorités locales pour les normes qui régissent l'évacuation de l'eau traitée chimiquement.

► Fermer la/les vanne/s de vidange et remplir de nouveau le spa avec de l'eau "fraîche", en suivant les modalités indiquées précédemment.

► Rallumer l'interrupteur omnipolaire et vérifier si le spa fonctionne correctement.

► Vérifier et éventuellement modifier les cycles de filtrage de l'eau en fonction de l'utilisation du spa.

■ Installation des panneaux frontaux et latéraux (si prévus)

En fonction du modèle fourni, se référer aux dessins correspondants.

 2-2a-2b).



Les panneaux avec finition Wengé NE sont prévus QUE pour une installation à l'intérieur.

- Panneaux personnalisables (si prévus)

Ce sont des panneaux sur lesquels on peut appliquer des revêtements de quelques millimètres d'épaisseur (cuir, tissu, etc.).

Si l'on souhaite appliquer des revêtements avec une épaisseur supérieure (mosaïque, carreaux, etc.), il est possible de fraiser partiellement le panneau brut afin que le revêtement soit aligné avec les éléments d'angle.

Dans tous les cas, afin d'éviter tout dommage accidentel durant l'application du revêtement, il est conseillé de retirer les éléments d'angle, comme indiqué  2, dét. 7).

Panneau de contrôle et fonctions

 5) Toutes les fonctions du spa, ainsi que les configurations/programmations correspondantes, sont gérées moyennant le panneau de contrôle présent sur la vasque.

REMARQUE touche Up/Down : si l'écran est doté d'une unique touche "up/down" et lorsque celle-ci est enfoncée, la valeur visualisée augmente ; une fois la touche relâchée toutefois, le sens de la variation s'inverse (lors de la successive pression, la valeur visualisée diminue) et ainsi de suite.



■ Réglage de la température de l'eau

L'eau est chauffée par un réchauffeur électrique tubulaire. Il est recommandé de ne pas configurer des températures de chauffage de l'eau trop élevées ou proches de 40° C (la température conseillée est de 35-36° C).

NOTE : au cas où la fonction économie d'énergie serait activée (voir chapitre correspondant), si la pompe démarre à grande vitesse le réchauffeur s'éteint (la led correspondant au symbole  clignotera) et se rallume, si nécessaire, 5 minutes après l'arrêt de la pompe en question.

Unité de mesure de la température

L'échelle de la température est configurée en °C (échelle Celsius), mais elle peut être modifiée en °F (échelle Fahrenheit), de la façon suivante :

► Maintenir enfoncée la touche "Light"  pendant environ 12 secondes jusqu'à ce qu'apparaisse le message "cFn" (appuyer si nécessaire sur la touche "Up/Down"  pour faire défiler le menu, jusqu'à visualiser "cFn").

► Appuyer de nouveau sur la touche "Light"  pour confirmer l'option.

► Maintenant, entrer le mot de passe 123 comme suit :



- appuyer sur la touche "Up/Down"  pour sélectionner le premier chiffre.

NOTE : maintenir enfoncée la touche jusqu'à atteindre la valeur souhaitée. Si l'écran est doté de deux touches séparées, appuyer sur la touche "Up" pour augmenter la valeur ou sur la touche "Down" pour la diminuer.

- confirmer le choix en appuyant sur la touche "Light" .

Répéter la même opération pour saisir les deux autres chiffres.

► Après avoir saisi le mot de passe, sur l'écran apparaît le message 11x (où "x" peut être 1 ou 0 ; valeur sauvegardée : 0).

► Appuyer sur la touche "Up/Down"  pour changer "x" de 0 à 1 (correspondant à l'échelle en °F) et confirmer le choix avec la touche "Light"  : sur l'écran apparaît le message 12x.

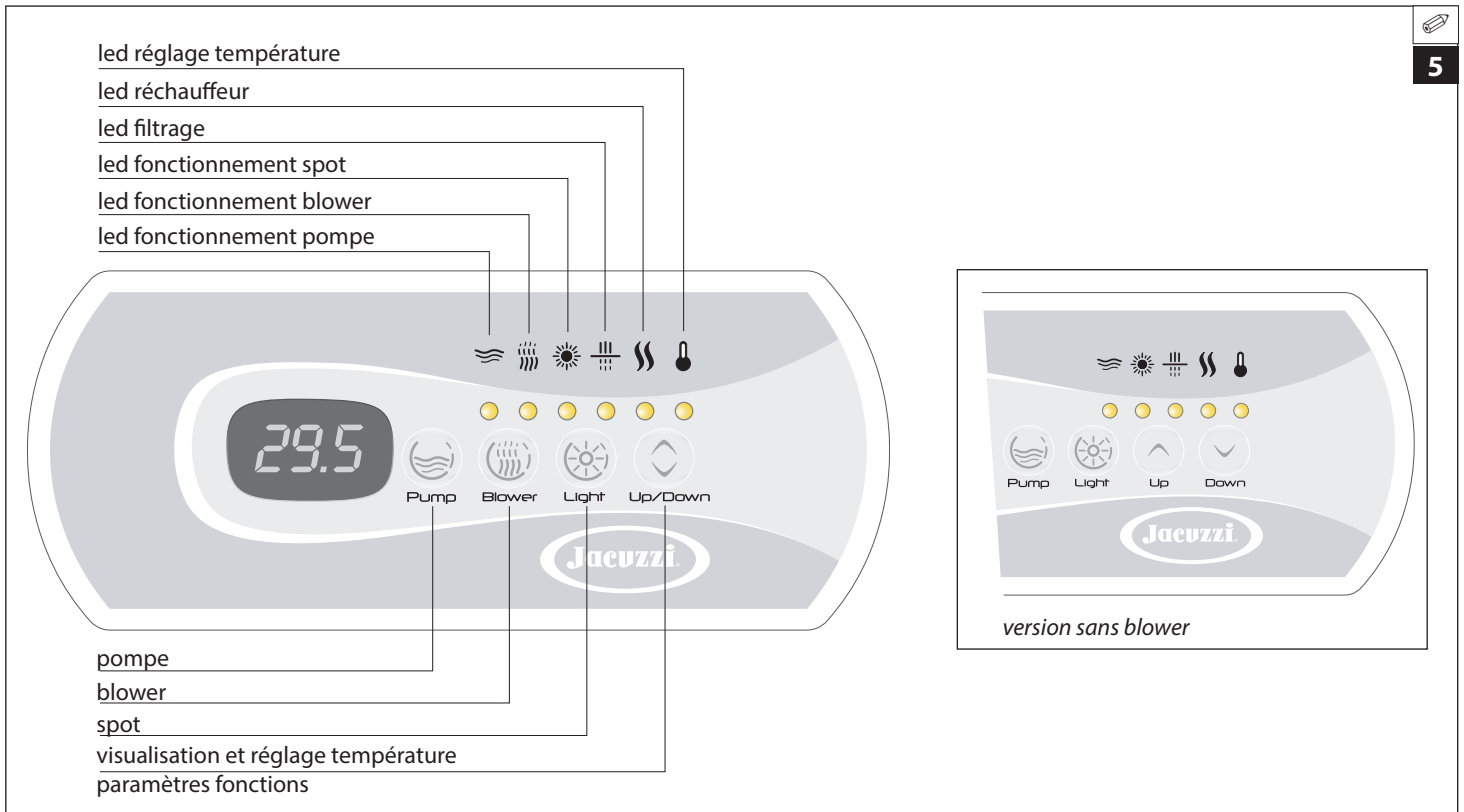

► Appuyer encore une fois sur la touche **"Light"** pour sortir de la procédure et sauvegarder les nouvelles valeurs : l'écran s'éteint un instant, puis se rallume. Pour retourner à l'échelle Celsius (°C), rentrer dans la procédure et remettre le chiffre "x" du paramètre **11x** sur 0.

NOTE : si pendant environ 20 secondes aucune touche n'est enfoncée, on quitte également la procédure mais les éventuelles modifications ne sont pas sauvegardées.

Température de chauffage de l'eau ("valeur de réglage").

Pour contrôler/modifier la température de chauffage de l'eau, procéder comme suite :

► Appuyer sur la touche **"Up/Down"** : sur l'écran apparaît la température actuellement sauvegardée (visualisée en °C, ou °F selon ce qui est programmé, voir "Unité de mesure de la température").

► Maintenir enfoncée la touche **"Up/ Down"** pour modifier la valeur visualisée, d'un minimum de 15 °C à un maximum de 40 °C (59÷104 °F).

NOTE : en appuyant sur la partie supérieure de la touche, la valeur visualisée augmente ; en appuyant sur la partie inférieure, elle diminue.

Si l'écran est doté de deux touches séparées, appuyer sur la touche **"Up"** pour augmenter la valeur ou sur la touche **"Down"** pour la diminuer.

► Pour visualiser de nouveau la température de l'eau dans la vasque, il suffit de ne toucher aucune touche pendant environ 5 secondes.

► Dès que la valeur programmée ("valeur de réglage") de la température de l'eau est dépassée, le réchauffeur s'éteint et ne se rallume que lorsque la température effective de l'eau est descendue d'environ 0,5° C (1° F) par rapport à la valeur configurée.

► Afin de garantir l'exactitude de la mesure de la température de l'eau, la pompe se met en marche à vitesse réduite, environ

toutes les demies heures pendant 30' (même si aucun cycle de filtrage n'a été configuré), vu que la sonde thermique est montée dans le tuyau du réchauffeur.

NOTES

Lorsqu'on éteint l'installation ou en cas de coupure du courant électrique, la dernière valeur de réglage configurée est sauvegardée.

Le fonctionnement du réchauffeur est signalé moyennant l'allumage de la led située sous le symbole de façon fixe (si elle clignote, cela signifie que le chauffage a été interrompu pour ne pas dépasser la consommation maximale admise ; voir également le début du chapitre).

A titre d'information, le réchauffeur électrique de 2 kW élève la température de 1 m³ d'eau de 1,7° C en 1 heure environ (lorsque la couverture thermique est placée sur le spa et en négligeant les dispersions de chaleur de l'installation).

ATTENTION

Ne pas utiliser le spa si l'eau a une température supérieure ou égale à 40 °C.

Maintien de la température minimale de l'eau dans la vasque et protection des canalisations contre le gel ("Smart Winter")

Le système relève la température effective de l'eau dans la vasque à intervalles réguliers ; si celle-ci est inférieure à la valeur minimale admise (15° C/59° F), le réchauffeur et la pompe de filtrage se mettent en marche automatiquement jusqu'à ce que la température ne dépasse cette valeur.

La modalité "Smart Winter" permet de contrôler, moyennant une sonde prévue à cet effet, la température du logement situé sous la vasque, là où se trouve tous les tuyaux du circuit hydraulique ; en cas de conditions extrêmes, le système peut déclencher cette protection (signalée sur l'écran par le message **ICE**), en actionnant les pompes selon une modalité qui dépend des configurations suivantes :

Avec économie d'énergie électrique

La pompe à grande vitesse se met en marche puis s'éteint 1 minute après (pendant ce cycle, le réchauffeur est éteint mais s'allume après).

Sans économie d'énergie électrique

Le mode de fonctionnement est le même, sauf pour le réchauffeur qui reste allumé.

► La mise en marche de la pompe s'effectue à des intervalles programmés, en fonction de la température relevée :

- température comprise entre 12 et 15 °C (54-59 °F) :
toutes les 2 heures

- température comprise entre 9 et 12 °C (48-54 °F) :
toutes les heures

- température comprise entre 6 et 9 °C (42-48 °F) :
toutes les 30 minutes

- température inférieure ou égale à 6 °C (42 °F) :
toutes les 15 minutes

NOTES

- Si la température du logement situé sous la vasque descend rapidement, la fréquence des mises en marche augmente.

- Si le déclenchement de la protection antigel s'avère nécessaire pendant un cycle de filtrage ou pendant le filtrage rapide ("Boost"), ces derniers devront être interrompus pour reprendre après le cycle en question.

- Si l'utilisateur a lancé une fonction pendant laquelle il s'avère nécessaire d'effectuer un cycle antigel, ce dernier se mettra en marche 15 minutes après l'arrêt de la fonction en cours.

- Le spot peut être allumé même si cette protection est activée.

■ Filtrage de l'eau

Le filtrage est nécessaire pour que l'eau reste claire et limpide, c'est-à-dire "accueillante". La pompe fait passer l'eau à travers un filtre à cartouche situé dans le skimmer, 0 7 (voir chapitre "Entretien du filtre à cartouche") ; cette opération se met en marche au cours de la journée selon un cycle (cycle de filtrage) qui se répète toutes les 24 heures.

Le spa est notamment doté d'un système spécial de filtrage rapide (Boost) qui se différencie du cycle proprement dit par la brièveté et l'intensité de sa durée.

N.B. : la pompe a deux vitesses : une basse, utilisée pour la recirculation et le filtrage de l'eau, et une plus élevée pour actionner les jets d'hydromassage. Si le groupe filtrant (spapak) externe "Performance" est raccordé au boîtier électronique de la mini-piscine, la pompe fonctionnera en même temps que celle de la mini-piscine ; cependant, quand cette dernière fonctionne à basse vitesse (activation depuis le panneau de commande, pendant un cycle de filtrage, au moment où la température de l'eau est mesurée).

Généralités

Certains modèles sont équipés d'un générateur de lumière UV "Clearray™", (en option), qui contribue à désinfecter et à purifier l'eau ; lorsque le cycle de filtrage se met en marche, le générateur s'active automatiquement et se désactive une fois terminé le cycle de filtrage.

Le cycle de filtrage se compose de 2 phases :

Démarrage

la pompe se met en marche pendant 1 minute, à grande vitesse.

Continuation

La pompe passe donc à la vitesse basse et le Clearray™ s'active également pour le temps restant du cycle.

Configuration des cycles de filtrage

Pour programmer le cycle de filtrage, procéder comme suit :



► Maintenir enfoncée la touche "Light"  pendant environ 5 secondes : sur l'écran apparaît le message **dx** (où "x" indique la durée en heures).

► Appuyer sur la touche "Up/Down"  pour entrer la durée souhaitée (d'un minimum de 0 à un maximum de 12 heures).

NOTE : maintenir enfoncée la touche jusqu'à atteindre la valeur souhaitée. Si l'écran est doté de deux touches séparées, appuyer sur la touche "Up" pour augmenter la valeur ou sur la touche "Down" pour la diminuer.

► Appuyer de nouveau sur la touche "Light"  pour confirmer la valeur choisie et passer ensuite à la programmation de démarrage retardé par rapport à l'heure "0", du cycle (paramètre **sy**, où "y" indique le nombre d'heures).

ATTENTION : l'heure "0" est l'instant où le spa est mis sous tension, moyennant l'interrupteur général, ou l'instant pendant lequel sont sauvegardés les paramètres ; par exemple, si pour le démarrage retardé du cycle on configure la valeur "4", cela signifie que le filtrage partira 4 heures après avoir allumé le spa, ou après la sauvegarde de ces paramètres.

► Configurer le démarrage retardé (d'un minimum de 0 à un maximum de 23) avec la touche "Up/Down"  et confirmer avec la touche "Light"  pour sauvegarder les valeurs saisies et quitter la modalité de programmation.

Une fois la fonction activée, la led du symbole correspondant s'allume (si elle clignote, cela signifie que le cycle a été suspendu ; voir le chapitre correspondant).

NOTES

Les valeurs configurées en usine sont les suivantes :

- durée du cycle : 2 heures.

- démarrage retardé par rapport à l'heure "0" : 40 minutes.

Par conséquent, à défaut de programmation, un filtrage de 2 heures est effectué dans tous les cas toutes les 24 heures, avec un démarrage correspondant au moment où le spa est allumé + 40 minutes.

En cas de coupure de courant, les données sauvegardées sont maintenues, mais l'heure "0" devient celle de l'instant pendant lequel l'énergie électrique est rétablie; il pourrait donc s'avérer nécessaire d'éteindre et de rallumer l'interrupteur général en amont du spa, pour "aligner de nouveau" le démarrage retardé du cycle avec les paramètres sauvegardés.

Il est possible de varier à tout moment les paramètres de configuration du cycle de filtrage, en suivant la procédure décrite au début du chapitre; **avec cette opération, l'heure "0" est "renvoyée" à l'instant où les nouvelles valeurs sont sauvegardées.**

Par exemple : si l'on programme la valeur du paramètre "s" (démarrage retardé) sur 8, le nouveau cycle partira 8 heures après l'instant où ladite valeur est sauvegardée. Il est également possible de réduire à 0 la valeur du paramètre "s" : dans ce cas, le cycle de filtrage partira immédiatement.

Interruption des cycles de filtrage

► Le cycle de filtrage s'interrompt lorsqu'on allume la pompe à grande vitesse et/ou le spot mais reprend 40 minutes après l'arrêt de la fonction, là où il s'était interrompu ; ce qui signifie que, si au moment de l'interruption il restait 1 heure avant la fin du cycle, ce dernier, une fois redémarré, continuera pendant cette durée puis s'arrêtera.

► Le cycle de filtrage peut être interrompu par la protection antigel (modalité "Smart Winter") ou à cause d'une température de l'eau trop élevée ; se référer aux chapitres correspondants.

► Si la fonction de blocage temporaire du système est activée ("stand-by", voir chapitre correspondant), la pompe s'arrête et se remet en marche lorsque l'état de stand-by a été désactivé.

Température trop élevée lors des cycles de filtrage

Si, pendant le cycle de filtrage, la température de l'eau dépasse de plus de 1° C (2° F) la valeur configurée ("valeur de réglage", voir chap. "Réglage de la température de chauffage de l'eau") et ne baisse pas d'au moins 1° C (2° F) dans les 3 heures qui suivent, le cycle s'interrompt jusqu'à ce que la température ne descende d'au moins 1° C (2° F) sous la valeur configurée.

Par conséquent, même en cas de température de l'eau trop élevée (à cause d'un rayonnement solaire excessif, par exemple), le filtrage est donc garanti pendant une durée minimale.

Clearray™ (en option)

Le Clearray™ sert à oxyder les substances organiques qui tombent dans l'eau et à réduire l'emploi de produits chimiques destinés au traitement de l'eau.

► Le fonctionnement du Clearray™ est automatique et dépend du démarrage de la pompe (à basse vitesse) pendant le cycle de filtrage ; par contre il est éteint lorsque les hydrojets ou même seulement le spot sont allumés (ceci parce que l'on suppose qu'il y a des personnes dans la vasque) ; 40 minutes après l'arrêt des fonctions, il Clearray™ se remet à fonctionner (si un cycle de filtrage est en cours).

Filtrage rapide ("Boost")

Elle est indiquée après un usage intensif du spa et/ou associée au traitement chimique de l'eau, pour favoriser la dissolution des substances utilisées pour la désinfection.

► Pour activer la fonction, appuyer pendant environ 5 secondes sur la touche "Pump"  : sur l'écran apparaîtra le message **boo**.

► La fonction dure 45 minutes (cette valeur ne peut pas être modifiée) pendant lesquelles la pompe est activée à la vitesse haute avec le Clearray™ (si présent).

NOTE : le réchauffeur, si allumé, continue à fonctionner normalement, à moins que le système ne soit configuré pour l'économie d'énergie électrique.

► La fonction s'arrête :

- à la fin du temps susmentionné

- Lorsqu'une autre fonction est activée.

NOTE : s'il s'avère nécessaire de déclencher la protection antigel pendant le filtrage rapide, celui-ci s'interrompt pour que la protection en question puisse se déclencher.

■ Activation de l'hydromassage

► Appuyer une fois sur la touche "Pump"  pour mettre en marche la pompe à vitesse réduite : la led correspondante clignote ; appuyer de nouveau pour passer à la grande vitesse (led allumée de façon fixe).

Si l'on appuie sur la touche une troisième fois, la pompe s'arrête (led éteinte).

NOTES

Si, en utilisant la touche, la pompe est activée (aussi bien à basse vitesse qu'à grande vitesse), la pompe s'arrête automatiquement 20 minutes après ; (si l'utilisateur ne l'a pas éteinte avant).

Lorsque la pompe se met en marche automatiquement à vitesse réduite (en cas de cycle de filtrage ou pendant le chauffage de l'eau) on ne peut pas l'éteindre de l'écran ; cependant elle peut être mise en marche à grande vitesse, toujours moyennant la touche correspondante.

Lorsque la pompe fonctionne à haute vitesse, la cascade (présente sur la paroi de la vasque) s'active automatiquement ; lorsque la pompe est éteinte, ou fonctionne à vitesse réduite, la cascade est interrompue.

■ Activation du blower (compresseur d'air, en option)

► Appuyer sur la touche "Blower"  pour actionner le compresseur d'air (la led correspondante s'allume).

Le blower peut être activé simultanément, ou séparément, à la pompe hydromassage (lors de l'allumage de l'installation, le blower est dans tous les cas toujours éteint).

Le blower continue à fonctionner pendant 20 minutes mais peut être éteint avant, en appuyant de nouveau sur la touche susmentionnée.

■ Spot subaquatique (multicolore ou à lumière blanche)

► Appuyer sur la touche **"Light"**  pour allumer le spot, situé sur la paroi de la vasque (la led correspondante s'allume).

► Le spot reste en marche pendant 2 heures, mais peut être éteint avant en appuyant de nouveau sur la touche susmentionnée (se référer au manuel d'utilisation en ce qui concerne le fonctionnement des différentes séquences de couleur).

Blocage temporaire du système (stand-by)

Cette fonction permet d'interrompre le fonctionnement de tous les dispositifs du système pendant **60 minutes** (valeur ne pouvant pas être modifiée) pour pouvoir effectuer des opérations d'entretien ordinaire sans devoir couper le courant électrique.

ATTENTION



Au cas où il serait nécessaire d'accéder au boîtier électronique, à des parties normalement sous tension ou aux organes rotatifs des pompes, il faudra absolument couper l'alimentation électrique en éteignant l'interrupteur omnipolaire.

► Pour activer la fonction, maintenir enfoncée la touche **"Light"**  pendant environ 8 secondes : sur l'écran apparaît le message **"Sby"** suivi de la valeur en minutes pendant lesquelles la fonction restera bloquée.

► La fonction s'arrête à la fin des 60 minutes ou en maintenant enfoncée de nouveau la touche **"Light"**  pendant 5 secondes environ.

NOTES :

- Si un cycle de filtrage est en cours, il repartira 40 minutes après la fin du stand-by, là où il s'était arrêté ; ce qui signifie que si au moment de l'interruption il manquait 1 heure avant la fin du cycle, ce dernier, une fois redémarré, continuera pendant cette durée puis s'arrêtera.

- Si au moment de la mise en marche du bloc, le réchauffeur est allumé, il s'éteindra instantanément tout en continuant à faire circuler l'eau pendant 30 secondes environ, de façon à faire refroidir la résistance.

Conditions de fonctionnement anormal - signalisation des alarmes -

La présence d'une alarme est signalée sur l'écran avec le code correspondant au type d'anomalie. Si la condition d'alarme persiste, le code restera affiché.

► Signalisation sur l'écran
- solution possible

► **"FLC"** Le fluxostat relève un débit d'eau inexistant (le réchauffeur ne se met pas en marche).

Cela peut se vérifier lorsque le fluxostat (raccordé de série au réchauffeur) est bloqué par des dépôts et/ou des impuretés qui l'empêchent de fonctionner correctement ou s'il est en panne.

- Contacter un Centre agréé Jacuzzi®.

► **"FLO"** Le fluxostat ne relève pas le débit d'eau (le réchauffeur ne peut pas être mis en marche).

Cela peut se vérifier si le filtre à cartouche et/ou la pompe sont obstrués ou bloqués, ou si le fluxostat, à cause d'une mauvaise maintenance, est monté à l'envers par rapport au débit d'eau normal : dans ce cas, à l'intérieur le contact n'arrive pas à se fermer, empêchant ainsi la mise en marche du réchauffeur.

L'alarme peut également apparaître en cas de panne du fluxostat.

- Contacter le Service Après-Vente agréé Jacuzzi®.

► **"HOH"** La température mesurée sur le réchauffeur s'avère supérieure ou égale à 48 °C (118 °F) (le réchauffeur est désactivé).

NE PAS ENTRER DANS L'EAU

Cette alarme, qui s'affiche alternativement avec l'heure et la température, disparaît dès que la valeur descend au-dessous de 44° C (111° F).

- Si la condition d'alarme persiste, essayer d'éteindre et de rallumer l'interrupteur monté en amont du spa ; si le signal persiste malgré tout, contacter le Service Après-Vente agréé Jacuzzi®.

► **"Ho"** Température de l'eau trop élevée.

NE PAS ENTRER DANS L'EAU

La température de l'eau dans la vasque a atteint ou dépassé 44° C (111° F) ; aucune fonction ne peut être mise en marche.

- Si présente, enlever la couverture du spa.

- Si l'excessive augmentation de la température est due au rayonnement solaire, ajouter de l'eau froide dans le spa.

Une fois que la température est descendue en-dessous de 43° C (109° F), le spa devrait se mettre automatiquement en marche ; dans le cas contraire, couper le courant et contacter le Service Après-Vente agréé Jacuzzi®.

► **"H2O"** Niveau d'eau dans la spa trop bas.

Il est impossible d'activer la pompe.

- Ajouter de l'eau jusqu'à ce que le message disparaisse.

► **"rPF"** Mauvais fonctionnement de la sonde de température

NE PAS ENTRER DANS L'EAU

Aucune fonction ne peut être mise en marche.

- Contrôler le fonctionnement de la sonde thermique ou la remplacer.

► **"HPF"** Déclenchement du thermostat de sécurité.

Le réchauffeur électrique ne peut être mis en marche.

Le réchauffeur électrique a été éteint à cause d'une surchauffe qui pourrait être due à un débit d'eau irrégulier.

- Essayer d'éteindre et de rallumer l'interrupteur installé en amont du spa (remise à zéro du système) ; si le signal persiste malgré tout, contacter le Service Après-Vente agréé Jacuzzi®.

RECOMMANDATIONS

S'assurer que tous les utilisateurs sachent bien utiliser le spa en toute sécurité.

Tenir compte du fait que la fréquence avec laquelle contrôler la qualité de l'eau dépend de la fréquence d'utilisation du spa.

S'assurer que les substances chimiques utilisées soient celles adaptées aux spa (mini-piscines) et non aux piscines : le traitement de l'eau des piscines et des mini-piscines n'est pas le même.

ATTENTION



Seules les couvertures "portantes" sont conçues pour soutenir des poids (MAX 200 kg), mais elles ne doivent pas être soumises à des sollicitations subites et violentes (sauts, etc.).

Ne pas s'asseoir, ni marcher, ni se coucher sur les autres types de couvertures (non portantes) ; ne pas y déposer d'objets.

Afin d'éviter toute chute accidentelle dans le spa, il est conseillé d'installer le système de fermeture à clé fourni avec la couverture thermique (🔑 4).

ATTENTION



Lire et respecter toutes les instructions relatives à l'utilisation et à la conservation des produits chimiques, en s'en tenant strictement aux recommandations du fabricant imprimées sur l'emballage.

Ne jamais nettoyer le filtre lorsque la pompe est allumée. Éteindre d'abord l'interrupteur général.

Ne jamais mettre en marche la pompe et le réchauffeur si le niveau de l'eau n'est pas supérieur à celui des buses d'hydro-massage les plus hautes :

Toujours éteindre l'interrupteur général lorsque le spa est vide.

Vérifier périodiquement, moyennant le bouton TEST, l'efficacité de l'interrupteur différentiel installé en amont de la mini-piscine.

En règle générale, il faut vider régulièrement le spa (toutes les 4 à 8 semaines environ), de façon à garantir le renouvellement de l'eau et à procéder si nécessaire au nettoyage de la vasque.

Il est également recommandé de vider le spa en cas d'absence prolongée car de longues périodes sans traitement de l'eau détériorent le spa.

ATTENTION



Avant de vider le spa, s'assurer que les quantités d'additifs chimiques dissous dans l'eau ne dépassent pas les limites admises.

*Encas de doute, se renseigner auprès des autorités locales.
NE PAS VIDER L'EAU DANS UNE FOSSE SEPTIQUE.*

RECHERCHE DES PANNES

(se référer aussi au chap. "Conditions de fonctionnement anormal")

PROBLÈME	CAUSE PROBABLE	SOLUTION
Eau sale	Filtre bouché ou bloqué	Nettoyer ou remplacer le filtre
	Traitement de l'eau insuffisant Contenu élevé de matériaux solides dans l'eau	Voir chap. "Traitement de l'eau"
	Mauvais entretien	Voir les instructions relatives à l'entretien
Consommation excessive d'eau	Fuite sur la ligne de refoulement, d'évacuation, sur les connexions	Réparer la fuite
	Évaporation excessive et/ou débordements d'eau	Utiliser la couverture de la mini-piscine configurer une température de l'eau plus basse
Faible débit d'eau des buses hydromassage	Niveau d'eau bas	Remplir jusqu'à couvrir les buses les plus hautes
	Filtre bouché ou bloqué	Nettoyer ou remplacer le filtre
	Jets orientables partiellement fermés	Ouvrir les jets
	Tuyaux d'aspiration ou d'évacuation partiellement obstrués	*
	Fonctionnement de la pompe à une vitesse trop basse	*
	Joints de la pompe usés ou détériorés	*
	Tension trop basse	Appeler un électricien ou l'EDF
Aucune arrivée d'eau	Il n'y a pas de courant	Mettre l'interrupteur général sur ON
	Pompe éteinte	Appuyer sur la touche 
	Moteur non branché	Vérifier les branchements du moteur
	Interrupteur général débranché	Rebrancher l'interrupteur
	Interrupteur différentiel déclenché	Réarmer l'interrupteur
	Pompe ou moteur défectueux	*
Pompe et moteur bruyants	Filtres obstrués	Nettoyer les filtres
	Fuites d'eau sur l'aspiration	Localiser et réparer les fuites

Niveau de l'eau bas	Ajouter de l'eau jusqu'au niveau normal
Coussinets du moteur usés ou défectueux	*
La roue frotte contre le corps de la pompe	*
Corps solides à l'intérieur de la pompe	*

Fuites d'eau de l'arbre de la pompe (joint qui tourne entre la pompe et le moteur)

Joint d'étanchéité mécanique de la pompe usé ou défectueux	*
--	---

Le moteur ne démarre pas

Manque de courant	Allumer l'interrupteur général
L'interrupteur général s'est déclenché	Allumer l'interrupteur
Tension trop basse	Appeler un électricien ou l' EDF
Le disjoncteur différentiel s'est déclenché	Réarmer le différentiel
Erreurs ou défauts de raccordements	*
Arbre et roue bloqués	*
Bobinages du moteur brûlés	*
Contact défectueux dans le démarrage du moteur	*

Le moteur s'éteint

L'opération est terminée	Appuyer de nouveau sur la touche 
Surcharge	En laissant le moteur refroidir, le problème devrait disparaître.. S'il persiste, voir *
Câbles d'alimentation non adéquats	Consulter un électricien

Le blower (compresseur d'air) ne fonctionne pas

Manque de courant	Actionner l'interrupteur général
Le bouton  n'a pas été bien enfoncé	Appuyer de nouveau sur le bouton
L'interrupteur général s'est déclenché	Allumer l'interrupteur
Le disjoncteur différentiel s'est déclenché	Réarmer le différentiel
Moteur défectueux	*

* : Les compétences nécessaires pour ce type de réparations requièrent l'intervention de personnel qualifié.
S'adresser au revendeur Jacuzzi® ou à un Service Après-Vente agréé.

Il incombe à l'installateur ou au propriétaire de s'assurer de la conformité du lieu d'installation aux dispositions locales en vigueur avant de procéder à cette dernière. Jacuzzi Europe S.p.A. ne fournit aucune garantie à cet égard et décline toute responsabilité quant à la conformité de l'installation effectuée.

■ INSTALLATION

Achtung



Die in diesem Handbuch beschriebenen Arbeiten dürfen nur durch spezialisiertes und befugtes Personal ausgeführt werden.

Vorbereitung der Installation

Für die Vorbereitung der Wasser- und Stromanschlüsse und/oder um ihre Ausführung zu überprüfen, siehe dem Produkt beiliegende Installationsvorbereitung.

► Prüfen, ob die folgendes vorbereitet wurde:

- ein Befüllsystem des Whirlpools;

- der Anschluss an den Ablaufschacht;

- bei sehr hartem Leitungswasser, Installation eines Wasserenthärter (dem Whirlpool vorgeschaltet)

- Anschluss des Schaltkastens an die elektrische Anlage des Gebäudes (der Haupttrennschalter muss an einer sicheren und den Benutzern zugänglichen Stelle angebracht werden (siehe auch Kap. "Anschlüsse und elektrische Sicherheit);

► Bei **Installation im Freien** empfiehlt sich eine Drainage der Stromkabelkanäle, um Stauwasser zu vermeiden.

► Bei einer **Innenaufstellung** ist darauf zu achten, dass die Wasserverdampfung (hauptsächlich bei hohen Temperaturen) trotz der Thermoabdeckung zu einem sehr hohen Feuchtigkeitsgrad führen kann. Die natürliche Belüftung oder Zwangsbelüftung erhöht nicht nur das persönliche Wohlbefinden, sondern verhindert auch Feuchtigkeitsschäden am Gebäude.

Jacuzzi Europe haftet nicht für Schäden, die infolge einer übermäßigen Feuchtigkeit entstehen können.



Falls die **Installation in einem geschlossenem Raum erfolgt**, empfiehlt es sich, unter der Standfläche des Whirlpools ein mit dem Hauptablauf verbundenes Dränagesystem vorzusehen. Da der Whirlpool eine beachtliche Wassermenge enthält, kann sich die Vorsichtsmaßnahme bei einem Wasseraustritt als sehr nützlich erweisen.

Installationsanleitung

LESEN SIE BITTE VOR DER INSTALLATION DEN FOLGENDEN TEXT AUFMERKSAM DURCH.

■ Allgemeine Hinweise

Der Whirlpool wird sorgfältig in einen Holzkasten gepackt, damit er während des Transportes geschützt ist. **Jacuzzi Europe S.p.A. übernimmt keine Haftung für Schäden, die während des Transportes oder bei einer Zwischenlagerung entstehen.**

Bei Erhalt des Whirlpools muss die Verpackung daher unbedingt auf ihre Unversehrtheit überprüft werden; eventuelle Schäden sind sofort beim Spediteur zu reklamieren.

► (🔧 1) Den Pool auspacken und die eventuell vorhandenen Paneele entfernen (🔧 2-2a - 2b).

► Bevor man mit der Installation beginnt, den Whirlpool eingehend kontrollieren und die korrekte Position der Verbindungsmuffen, Rohrleitungen und Rohrschellen überprüfen (sie dürfen nicht locker sein).

► Bei der Wahl des Installationsortes müssen eventuelle Hindernisse für die Beförderung berücksichtigt werden (Türen, Treppen, usw.).

► (🔧 1) Beim Transport sich ausschließlich der Palette bedienen auf der der Whirlpool aufliegt; für seine Anordnung am Aufstellungsort ausschließlich Gurte mit geeigneter Tragfähigkeit einsetzen, die durch die Führungen und Bügel am Unterteil des Whirlpools zu ziehen sind. Nach der definitiven Aufstellung sind diese Bügel zu entfernen und für einen zukünftigen Transport aufzuheben.

Falls der Einsatz von Transportgurten nicht möglich ist, kann man den Whirlpool durch Abstützen an den Ecken befördern.

ANMERKUNG: Diese Art Handling muss mit größter Vorsicht ausgeführt werden; der Kunde oder sein Stellvertreter muss in jedem Fall die Verantwortung für diese Art der Beförderung übernehmen.

Jacuzzi Europe S.p.A. lehnt jede Haftung für Schäden ab, die durch diese unsachgemäße Beförderung entstehen könnten.

Bei allen Transportvorgängen und bei der Aufstellung darf der Whirlpool nur mit den Gurten oder an der Außenkante gehalten werden und **KEINESFALLS** an den Wasserleitungen, es sind immer **Schutzhandschuhe** anzuziehen.

■ Aufstellung des Whirlpools

Den Whirlpool auf einen für diese Belastung geeigneten Untergrund abstellen (siehe entsprechendes Datenblatt der Vorinstallation).



Eine längere intensive Sonneneinstrahlung kann das Material der Whirlpoolschale schädigen, da es wärmeabsorbierend ist (besonders die dunklen Farben). Wenn er nicht benutzt wird, den Whirlpool nicht der Sonne aussetzen, es muss immer eine geeignete Abdeckung vorhanden sein (Wärmeschutzabdeckung, Pavillon, usw.).

Schäden, die durch das Nichtbeachten dieser Hinweise entstehen, fallen nicht unter die Garantie.

■ Wasseranschlüsse

Für die folgenden Anschlüsse siehe Datenblatt der Vorinstallation:

- Ablauf

ANM.: die Entleerungszeit des Whirlpools kann durch einen Anschluss an die Ablaufleitung verkürzt werden, wie im Datenblatt der Vorinstallation angegeben.

- **Überlauf** (wo vorgesehen)

ANM.: bei einer Installation in geschlossenen Räumen ist dieser Anschluss unumgänglich.

► Für die Befüllung des Whirlpools den Anschluss an die Wasserleitung ausführen (entsprechend der Norm EN 1717).

► Das Schließsystem mit Schlüssel der Abdeckung montieren (🔑 4).

Anschlüsse und elektrische Sicherheit

■ Allgemeine Hinweise

Es ist Aufgabe des Installateurs die richtigen Leiter mit entsprechenden Merkmalen und Nennquerschnitt für die Stromaufnahme des Whirlpools zu wählen (siehe Datenblatt der Vorinstallation).

Kabelverlauf, Materialwahl und die besten Installationslösungen bleiben der Fachkenntnis und Erfahrung des Installateurs überlassen; er ist für die vorschriftsmäßige Ausführung verantwortlich, die er auch bescheinigen muss.

► Je nach Whirlpoolmodell den Anschluss an das Klemmenbrett vornehmen, wie in den zugehörigen Schaltplänen gezeigt (🔧 3, 3a).

⚠ WICHTIG: In Ländern mit einer zweiphasigen Stromversorgung (L+L) mit einer Spannung von 220-240V erfolgt der Anschluss immer an den Klemmen L1 und N.

ANM: Falls die Versorgung mit zwei Phasen + Nullleiter erfolgen soll (380-415 V 2N~), muss vor dem Anschluss die gezeigte Überbrückungsklemme, die sich nahe der Klemmenleiste der Versorgung befinden, entfernt werden.

► Um den von den Normen vorgesehenen Schutzgrad gegen Wasserspritzer zu gewährleisten, wurde eine Kabelklemme montiert, um den Anschluss an das Stromnetz zu erleichtern.

► Nach beendeter Installation müssen die Kabelklemme und der Deckel des Schaltkastens hermetisch geschlossen werden.

Modelle mit Filtergruppe (Spa-Pak) „PERFORMANCE“: Das Versorgungskabel muss an die entsprechende Abzweigdose angeschlossen werden (liegt bei), an die dann die Pumpe des Spa-Pak, die Pumpe des Whirlpools und der Schaltkasten des Whirlpools angeschlossen werden.

HINWEIS: Mit dieser Anschlussart funktioniert die Pumpe des Spa-Pak bei derselben niedrigen Geschwindigkeit wie die Pumpe des Whirlpools; wenn diese jedoch bei hoher Geschwindigkeit betrieben wird (Hydromassage), bleibt die Pumpe des Whirlpools aus und die Wassermenge im Sandfilter wird erheblich verringert. Bei einem sehr intensiven Gebrauch des Whirlpools sollte daher eine separate Stromversorgung für das Spa-Pak vorgesehen werden, damit die externe Filterung auch dann aktiviert werden kann, wenn die Hydromassage an ist. Schlagen Sie dazu in jedem Fall auch in der Installationsanleitung nach.

JACUZZI EUROPE S.p.A. lehnt jede Haftung ab, falls:

Die Installation durch nicht fachmännisches und/oder für die Zertifizierung der ausgeführten Leistung nicht befugtes Personal vorgenommen wird.

Die im Land, in dem das Gerät installiert wird, geltenden Richtlinien bzw. Gesetzesvorschriften in Bezug auf elektrische Anlagen in Gebäuden nicht eingehalten werden.

Die in diesem Handbuch enthaltenen Installations- und Wartungsanleitungen nicht befolgt werden.

Für die Installation ungeeignete und/oder nicht bescheinigte Materialien verwendet werden.

Die Whirlpools nicht nach den oben aufgeführten Angaben aufgestellt werden.

Die Arbeiten nicht korrekt ausgeführt werden, so dass der Schutzgrad der elektrischen Geräte gegen Spritzwasser beeinträchtigt oder der Schutz gegen elektrische Schläge bei direkter oder indirekter Berührung verändert wird, bzw. anomale Bedingungen in Bezug auf Isolierung, Fehlerstrom oder Überhitzung geschaffen werden.

Falls Bauteile oder Geräteteile ausgewechselt oder geändert werden, so dass sie nicht mehr dem Zustand bei der Anlieferung entsprechen, ist der Hersteller nicht mehr haftbar.

Wenn das Gerät durch unbefugtes Personal repariert wird oder keine Originalersatzteile der Firma Jacuzzi Europe S.p.A. verwendet werden.

■ Begrenzung des Stromverbrauchs

Wenn nicht genügend Strom vorhanden ist und man möchte den Strombegrenzer aktivieren, muss für den einwandfreien Betrieb des Whirlpools die Systemsoftware mit dem Bedienfeld konfiguriert werden (🔧 5):

HINWEIS Up/Down-Taste: Wenn das Display über eine gemeinsame „Up/Down“-Taste verfügt, wird der angezeigte Wert erhöht, wenn die Taste gedrückt gehalten wird; nach Loslassen der Taste wird die Richtung für die Wertänderung jedoch umgekehrt (beim nächsten Drücken wird der angezeigte Wert verringert) und so weiter.

► Die Taste **“Light”** ☼ für etwa 12 Sekunden drücken bis die Schrift **“cFn”** erscheint (gegebenenfalls die Taste **“Up/Down”** ⬆ drücken, um das Menü zu scrollen bis **“cFn”** sichtbar ist). Zur Bestätigung wieder die Taste **“Light”** ☼ drücken.

► An diesem Punkt das Passwort **123** wie folgt eingeben:



- für die Eingabe der ersten Zahl die Taste **“Up/Down”** ⬆ drücken.
ANM.: bis zum Erreichen des gewünschten Wertes die Taste gedrückt halten.

Wenn das Display zwei getrennte Tasten hat, drücken Sie die Taste **“Up”** um den Wert zu erhöhen und die Taste **“Down”** um ihn zu senken.

- mit der Taste **“Light”** ☼ die getroffene Wahl bestätigen.
Für die anderen zwei Zahlen genau so vorgehen.

► Nach Eingabe des Passworts erscheint auf dem Display die Schrift I1x (Parameter für die Maßeinheit der Temperatur); An-

schließlich erneut die Taste **“Light”**  drücken, um zum Parameter **I2x** zu kommen (wobei „x“ zwischen 10 und 32 Ampere in 2er-Schritten variiert werden kann; der Wert 0 deaktiviert die Kontrolle der Leistungsaufnahme durch den Strombegrenzer; im Werk wird 32 gespeichert).

► Die Taste **“Up/Down”**  benutzen, um “x” zu ändern und die Wahl mit der Taste **“Light”**  bestätigen.

► Zum Verlassen des Vorgangs und Speichern der neuen Werte, wieder die Taste **“Light”**  drücken. Das Display schaltet sich für einen Augenblick aus und dann wieder ein.

- Wenn für 20 Sekunden keine Taste gedrückt wird, wird die Programmierung ebenfalls verlassen, aber eventuelle Änderungen werden nicht gespeichert.

HINWEISE

- Wenn der Parameter I2 gleich 16 ist, wird der Stromverbrauch des Whirlpools auf 16A begrenzt. Unter diesen Bedingungen kann die Pumpe mit niedriger Geschwindigkeit und gleichzeitig das Heizgerät aktiviert werden; schaltet man auf die hohe Geschwindigkeit, wird das Heizgerät ausgeschaltet.

- Ist der Parameter I2 gleich 32, wurde der maximale Stromverbrauch gewählt.

- Wenn der Whirlpool an Orten installiert wird, in denen die Temperaturen oft unter 0 °C fallen, ist von der Zuschaltung des Strombegrenzers abzuraten, denn auch die Frostschutzfunktion wird durch ihn eingeschränkt (siehe entsprechendes Kapitel).

Funktionskontrollen Erste Inbetriebnahme

► Die Wärmeschutzabdeckung des Whirlpools entfernen und falls vorhanden, die vorderen und seitlichen Platten entfernen (im betreffenden Kapitel nachlesen).

► Prüfen, ob sich der Filtereinsatz in seiner Unterbringung befindet und die einzelnen Bauteile richtig montiert sind (siehe Kap. “Wartung des Kartuschenfilters”).

► Prüfen, ob das Ablaufventil am Unterteil (und falls installiert, die Kugelventile) geschlossen ist (siehe dem Produkt beigelegtes Datenblatt zur Vorinstallation).

ANM. für Modelle mit Überlauf: die Rohrleitung, die den Überlauf mit dem Ablauf verbindet, muss immer offen sein (siehe Datenblatt der Vorinstallation).

► Überprüfen, ob alle Hydromassagedüsen geöffnet sind.

► Den Whirlpool so füllen, dass sich die obersten Düsen (Rückenbereich) unter Wasser befinden.

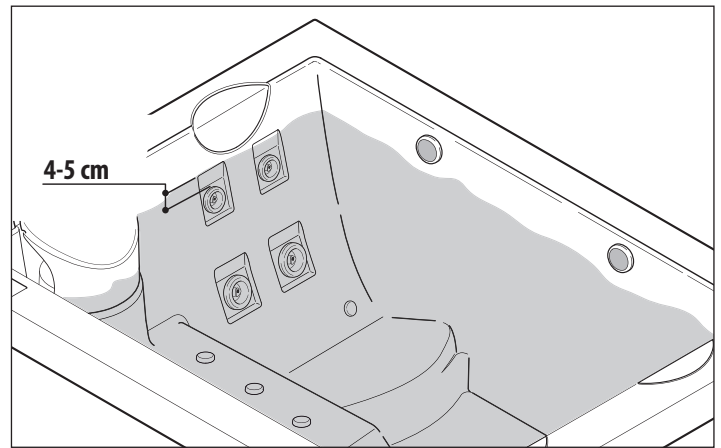

Die Füllung erfolgt nach dem zuvor vom Kunden festgelegten System (siehe Datenblatt „Installationsvorbereitung“, Kap. “Vorbereitung zur Installation”).

Wird ein Gartenschlauch verwendet, vor dem Füllen des Whirlpools das Wasser zunächst für einige Zeit laufen lassen. Auf diese Weise wird im Schlauch zurück gebliebenes Wasser und mit ihm eventuelle Bakterien, die zu Reizungen führen könnten, ausgespült.

► Den allpoligen Schalter an der Versorgungsleitung einschalten (siehe Kapitel “Anschlüsse und elektrische Sicherheit”).

Hinweise:

- Beim ersten Anschalten leuchten alle Ziffern und LED des Bedienfelds auf; anschließend erscheint das Kürzel für die Software- und Firmware-Versionen.

- Normalerweise ist die Wassertemperatur nach dem ersten Befüllen niedriger als der im Werk voreingestellte Wert (35 °C), deshalb werden die Umwälzpumpe und das Heizgerät aktiviert (Das Display des Bedienfelds zeigt in jedem Fall die Wassertemperatur in der Wanne an).

- Falls auf dem Display die Anzeige **“FLO”** erscheint, könnte der Druck-/Strömungswächter des Heizgeräts defekt sein: Siehe Kap. “Anomale Betriebsbedingungen - Alarmmeldungen”.

► Die Prüftaste (TEST) des Differentialschalters vor der elektrischen Anlage, an der der Whirlpool angeschlossen wurde, betätigen: wenn er nicht anspricht, könnte der Schalter defekt oder eine Störung in der elektrischen Anlage des Gebäudes vorhanden sein.

Stromzufuhr abschalten und den Whirlpool nicht benutzen, bis die Ursache der Störung gefunden und behoben wurde.

► Den Betrieb der Hydromassagepumpe mit der Taste **“Pump”**  prüfen (beim ersten Tastendruck wird die Pumpe mit niedriger Geschwindigkeit aktiviert, beim zweiten Tastendruck geht sie zur hohen Geschwindigkeit über und beim dritten Tastendruck schaltet sie aus).

► Die Ein- und Ausschaltung des Strahlers mit der Taste **“Light”**  prüfen.

► Die Ein- und Ausschaltung des Blowers (falls vorhanden) mit der Taste **“Blower”**  prüfen.

► Die hydraulischen Verbindungen auf Leckstellen und sonstige Fehler überprüfen.

► Den Whirlpool vollkommen desinfizieren. Hierfür ist eine **“Superchlorung”**.

Für die Erhaltung der Wasserqualität, die Modalitäten und die Hinweise zum Gebrauch der Chemikalien siehe die Anleitung der Wasseraufbereitungsanlage und den entsprechenden Katalog von Jacuzzi.

► Den allpoligen Trennschalter nach einigen Stunden ausschalten.

► Das/die Ablaufventil/e öffnen und den Whirlpool vollständig leeren.

► Falls vorhanden, die vorderen und seitlichen Platten wieder montieren.

ACHTUNG



Wegen der hohen Chlorkonzentration im Wasser beim ersten Start, den Whirlpool während dieser Phase nicht benutzen. Das Becken sofort entleeren. Sich bei den örtlichen Behörden über die Normen, die den Ablauf chemisch behandelten Wassers regeln, informieren.

► Das/die Ablaufventil/e schließen und den Whirlpool mit "frischem" Wasser füllen, dabei die zuvor genannten Anweisungen befolgen.

► Den allpoligen Schalter wieder einschalten und den störungsfreien Betrieb des Whirlpools prüfen.

► Die Filterungszyklen des Wassers hinsichtlich des beabsichtigten Gebrauchs des Whirlpools prüfen und eventuell ändern.

■ Montage der Front- und Seitenplatten (wo vorgesehen)

Je nach mitgeliefertem Modell auf die entsprechenden Abbildungen Bezug nehmen (📄 2-2a-2b).



Die Platten in der Ausführung Wengé sind NUR für die Innenaufstellung vorgesehen.

- Individuell gestaltbare Platten (wo vorgesehen)

- Individuell gestaltbare Platten, an denen einige Millimeter dicke Verkleidungen (Leder, Stoff, usw.) angebracht werden können.

Sollen dickere Verkleidungen (Mosaik, Fliesen, usw.) angebracht werden, kann die Rohplatte teilweise ausgefräst werden, so dass die Verkleidung bündig mit den Winkelplatten abschließt.

Um unbeabsichtigte Schäden während der Anbringung der Verkleidung zu vermeiden, sollten die Winkelplatten wie gezeigt, entfernt werden (📄 2, Det. 7).

Bedienfeld und Funktionen

(📄 5) Alle Funktionen des Whirlpools werden über das Bedienfeld am Beckenrand geregelt, ebenso die entsprechenden Einstellungen/Programmierungen.

HINWEIS Up/Down-Taste: Wenn das Display über eine gemeinsame „Up/Down“-Taste verfügt, wird der angezeigte Wert erhöht, wenn die Taste gedrückt gehalten wird; nach Loslassen der Taste wird die Richtung für die Wertänderung jedoch umgekehrt (beim nächsten Drücken wird der angezeigte Wert verringert) und so weiter.

■ Einstellung der Wassertemperatur

Die Erwärmung des Wassers erfolgt durch ein rohrförmiges elektrisches Heizgerät. Es wird dringend empfohlen, keine zu hohen Wassertemperaturen einzustellen, die Grenze liegt bei 40°C (empfohlene Temperatur 35-36°C).

HINWEIS: Wenn der Strombegrenzer (siehe entsprechendes Kap.) aktiviert ist, schaltet das Heizgerät ab, sobald die Pumpe mit hoher Drehzahl eingeschaltet wird (die Led des Symbols ⚡ blinkt) und wird bei Bedarf 5 Minuten nach dem Ausschalten der Pumpe wieder eingeschaltet.

Maßeinheit der Temperatur

Die Temperaturskala ist auf °C (Celsius-Skala) eingestellt, kann aber wie folgt auf °F (Fahrenheit -Skala) abgeändert werden:

► Für etwa 12 Sekunden die Taste **“Light”** (☀️) drücken bis die Schrift **“cFn”** erscheint (gegebenenfalls die Taste **“Up/Down”** (◇) zum Scrollen des Menüs benutzen bis **“cFn”** erscheint).

► Zum Bestätigen der Option wieder die Taste **“Light”** (☀️) drücken.

► An diesem Punkt das Passwort **123** wie folgt eingeben:

- für die Eingabe der ersten Zahl die Taste **“Up/Down”** (◇) drücken.
ANM.: bis zum Erreichen des gewünschten Wertes die Taste gedrückt halten. Wenn das Display zwei getrennte Tasten hat, drücken Sie die Taste **“Up”** um den Wert zu erhöhen und die Taste **“Down”** um ihn zu senken.

- mit der Taste **“Light”** (☀️) die Wahl bestätigen.

Für die anderen zwei Ziffern genau so vorgehen.

► Nach Eingabe des Passworts erscheint auf dem Display die Schrift **I1x** (wobei “x” 1 o 0 sein kann; gespeicherter Wert: 0).

► Die Taste **“Up/Down”** (◇) benutzen, um “x” von **0** auf **1** (entspricht der Skala in °F) abzuändern und die Wahl mit der Taste **“Light”** (☀️) bestätigen: auf dem Display erscheint die Schrift **I2x**.

Die Taste **“Light”** (☀️) erneut drücken, um die Einstellungen zu verlassen und die neuen Werte zu speichern: Das Display schaltet sich für einen Moment aus und anschließend wieder ein.

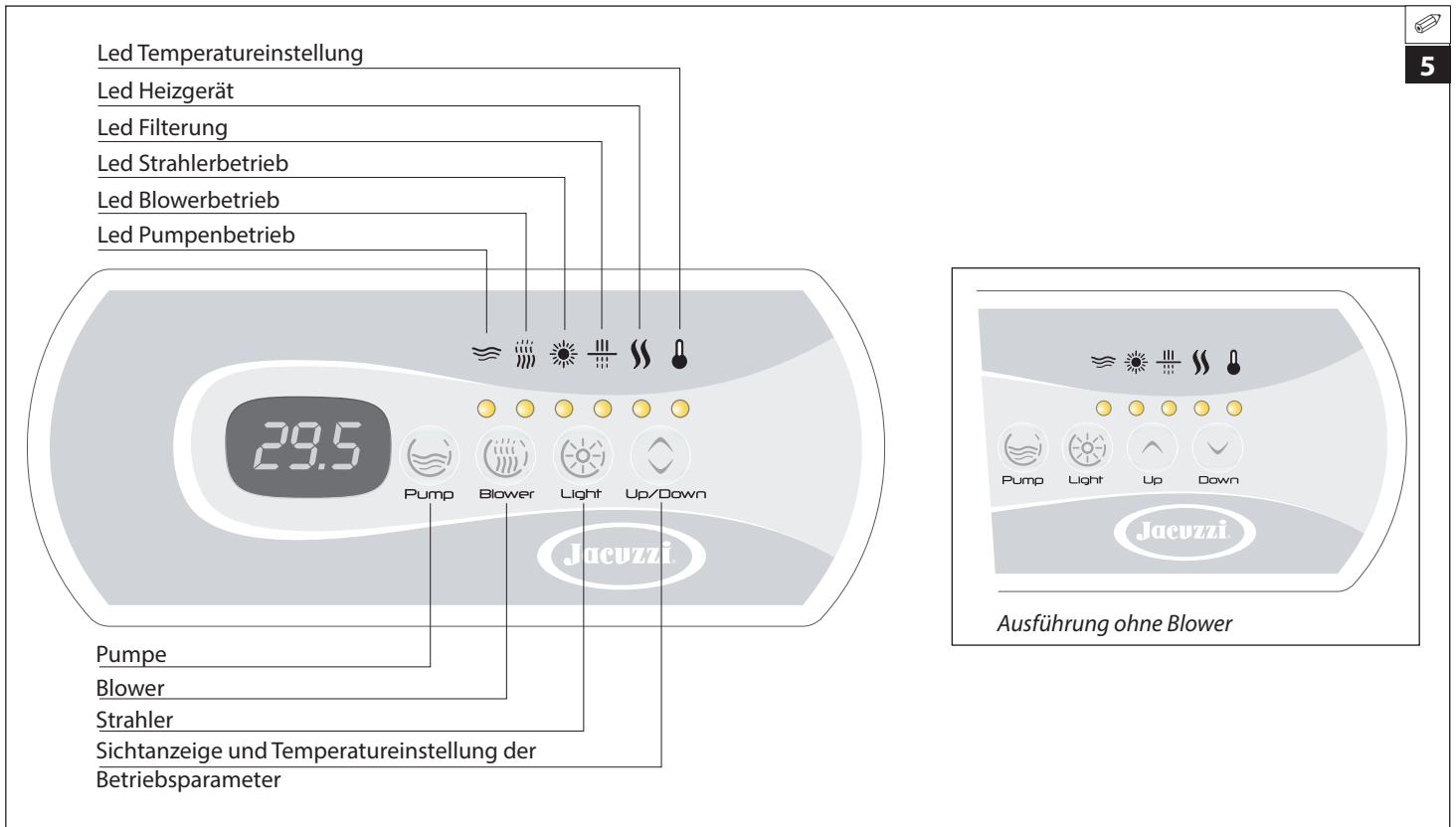

Um zur Celsius-Skala (°C) zurückzukehren, wieder in die Einstellungen gehen und die Ziffer "x" des Parameters **11x** wieder auf 0 setzen.

HINWEIS. Wenn für 20 Sekunden keine Taste gedrückt wird, wird die Programmierung ebenfalls verlassen, aber eventuelle Änderungen werden nicht gespeichert.

Aufheiztemperatur des Wassers ("Sollwert").

Um die Temperatur der Wassererwärmung zu kontrollieren/zu ändern, wie folgt vorgehen:

► Die Taste "Up/Down" drücken: auf dem Display erscheint die momentan gespeicherte Temperatur (in °C oder °F, je nach dem wie programmiert wurde, siehe "Maßeinheit der Temperatur").

► Die Taste "Up/Down" gedrückt halten, um den gezeigten Wert von mindestens 15 °C auf maximal 40 °C (59÷104 °F) abzuändern.

HINWEIS: drückt man den oberen Teil der Taste, erhöht sich der gezeigte Wert; durch Drücken des unteren Teils, wird er gesenkt.

Wenn das Display zwei getrennte Tasten hat, drücken Sie die Taste "Up" um den Wert zu erhöhen und die Taste "Down" um ihn zu senken.

► Um wieder die Wassertemperatur im Becken zu sehen, für etwa 5 Sekunden keine weitere Taste berühren.

► Sobald der programmierte Wert ("Sollwert") der Wassertemperatur überschritten ist, wird das Heizgerät deaktiviert und erst wieder eingeschaltet, wenn die tatsächliche Wassertemperatur um etwa 0,5 °C - 1 °F unter den eingestellten Wert gesunken ist.

► Um die genaue Messung der Wassertemperatur zu gewährleisten, wird die Pumpe jede halbe Stunde für 30 Sek. mit nied-

riger Geschwindigkeit aktiviert (auch wenn keine Filterzyklen eingestellt wurden), da sich der Temperaturfühler in der Rohrleitung des Heizgeräts befindet.

HINWEISE

Beim Ausschalten der Anlage oder bei einem Stromausfall bleibt der zuletzt eingegebene Sollwert gespeichert.

Der Betrieb des Heizgerätes wird auf dem Display mit dem ständig gezeigten Symbol signalisiert (falls es blinkt, wurde die Aufheizung unterbrochen, um den maximal zulässigen Stromverbrauch nicht zu überschreiten; siehe auch Anmerkung zu Beginn des Kapitels).

Als Hinweis, ein elektrisches Heizgerät mit 2 kW steigert die Temperatur von 1 m³ Wasser um ungefähr 1,7 °C in 1 Stunde (mit der Wärmeabdeckung über dem Whirlpool und unter Nichtberücksichtigung der Wärmeverluste der Anlage).

ACHTUNG



Den Whirlpool nicht benutzen, wenn das Wasser eine Temperatur von 40 °C oder höher aufweist.

Beibehaltung der Wassermindsttemperatur im Becken und Frostschutz der Rohrleitungen ("Smart Winter")

Das System liest in regelmäßigen Abständen die effektive Wassertemperatur im Becken ab; liegt sie unter dem zulässigen Mindestwert (15 °C / 59 °F), werden das Heizgerät und die Pumpe automatisch so lange aktiviert, bis die Temperatur wieder über diesen Wert gestiegen ist.

Im Modus "Smart Winter" wird mit Hilfe eines Fühlers die Temperatur des Raumes unter dem Becken überwacht, hier sind alle Rohrleitungen des Wasserkreislaufes untergebracht; bei sehr strengen klimatischen Bedingungen kann das System diesen Frostschutz durch Starten der Pumpen mit einem Modus aktivieren, der von folgenden Konfigurationen abhängig ist (durch die Schrift **ICE** auf dem Display angezeigt):

Mit Begrenzung des Stromverbrauchs

Die Pumpe wird mit hoher Drehzahl aktiviert und schaltet nach 1 Minute wieder ab (während dieses Zyklus ist das Heizgerät aus, wird aber anschließend aktiviert).

Ohne Begrenzung des Stromverbrauchs

Der Betriebsmodus ist der gleiche, außer dass das Heizgerät eingeschaltet bleibt.

Die Aktivierung der Pumpe erfolgt in festgelegten Intervallen, die sich nach der gemessenen Temperatur richten:

- Temperatur zwischen einschließlich 12 und 15 °C (54-59 °F):
alle 2 Stunden

- Temperatur zwischen einschließlich 9 und 12 °C (48-54 °F):
jede Stunde

- Temperatur zwischen einschließlich 6 und 9 °C (42-48 °F):
alle 30 Minuten

- Temperatur von 6 °C (42 °F) oder darunter:
alle 15 Minuten

HINWEISE

- Falls die Temperatur des Raumes unter dem Becken sehr schnell sinkt, nimmt die Häufigkeit der Einschaltungen zu.

- Falls die Notwendigkeit der Frostschutzaktivierung während eines Filterzyklus oder einer schnellen Filterung ("Boost") festgestellt wird, werden diese unterbrochen und nach dem Zyklus wieder fortgesetzt.

- Wenn während einer vom Benutzer aktivierten Funktion die Notwendigkeit besteht, einen Frostschutzzyklus durchzuführen, wird dieser 15 Minuten nach Beendigung der Funktion aktiviert.

- Der Strahler kann auch bei aktiviertem Frostschutz eingeschaltet werden.

Wasserfilterung

Die Filterung der Wassers ist notwendig, um es klar und durchsichtig, das heißt "einladend" zu halten. Die Pumpe leitet das Wasser über einen Kartuschenfilter im Skimmer (siehe Kap. "Wartung des Kartuschenfilters"). Dieser Vorgang wird nach einem Zyklus (Filterungszyklus) im Laufe des Tages ausgelöst und wiederholt sich alle 24 Stunden.

Der Whirlpool verfügt außerdem über eine besondere Art der Schnellfilterung ("Boost"), die sich vom eigentlichen Zyklus durch ihre kurze und intensive Dauer unterscheidet.

Anm.: die Pumpe arbeitet mit zwei Geschwindigkeiten: eine niedrige für die Umwälzung und Wasserfilterung und eine höhere für die Aktivierung der Hydromassagedüsen. Falls die eventuelle externe Filtergruppe (Spa-Pak) «Performance» an den Schaltkasten des Whirlpools angeschlossen wird, arbeitet diese Pumpe gleichzeitig mit der des Whirlpools, während letztere dabei jedoch mit niedriger Geschwindigkeit betrieben wird (Aktivierung während eines Filterzyklus durch das Bedienfeld, wenn die Wassertemperatur gemessen wird).

Allgemeine Hinweise

Einige Modelle sind mit einer UV-Lampe „Cleararray™“ ausgestattet (Sonderausstattung), der zur Desinfektion und Reinigung des Wassers beiträgt; der Erzeuger aktiviert sich automatisch beim Start des Filterungszyklus und am Zyklusende schaltet er sich wieder aus.

Der Filterungszyklus besteht aus 2 Phasen:

Start

die Pumpe wird für 1 Minute mit hoher Geschwindigkeit aktiviert.

Kontinuität

Die Pumpe läuft dann mit niedriger Geschwindigkeit weiter, und für die restliche Zykluszeit wird auch der Cleararray™ aktiviert.

Eingabe der Filterzyklen

Um den Filterzyklus einzugeben, wie folgt vorgehen:

► Die Taste **"Light"** ☀ für 5 Sekunden gedrückt halten: auf dem Display erscheint die Schrift **dx** (wobei "x" die Dauer in Stunden anzeigt).

► Die Taste **"Up/Down"** ⬆ benutzen, um die gewünschte Dauer einzugeben (vom mindestens 0 bis maximal 12 Stunden).

ANM.: bis zum Erreichen des gewünschten Wertes die Taste gedrückt halten. Wenn das Display zwei getrennte Tasten hat, drücken Sie die Taste **"Up"** um den Wert zu erhöhen und die Taste **"Down"** um ihn zu senken.

► Wird die Taste **"Light"** ☀ erneut gedrückt, wird der gewählte Wert bestätigt und man kommt zur Einstellung der verzögerten Startzeit, bezogen auf die Zeit "0" des Zyklus (Parameter **sy**, wobei "y" die Anzahl der Stunden anzeigt).

ACHTUNG: die Stunde "0" ist der Moment, in dem der Whirlpool über den Hauptschalter Spannung erhält, oder der Augenblick, in dem die Parameter gespeichert werden; wenn man beispielsweise als Startverzögerung des Zyklus den Wert "4" eingibt, bedeutet dies, dass die Filterung 4 Stunden nach der Einschaltung des Whirlpools oder der Speicherung besagter Parameter startet.

► Die verzögerte Startzeit (von mindestens 0 bis maximal 23) wird durch die Tasten **"Up/Down"** ⬆ eingestellt. Bei Bestätigung mit der Taste **"Light"** ☀ werden die eingegebenen Werte gespeichert und der Programmiermodus verlassen.

Bei aktivierter Funktion leuchtet die Led des entsprechenden Symbols (blinkt es, dann wurde der Zyklus unterbrochen; siehe entsprechendes Kapitel).

HINWEISE

Nachfolgend die im Werk eingestellten Werte:

- Dauer des Zyklus: 2 Stunden.

- Startverzögerung bezogen auf die Stunde "0": 40 Minuten.

Daher wird, wenn keine Einstellungen vorgenommen wurden, alle 24 Stunden eine Filterung von 2 Stunden durchgeführt, sie beginnt 40 Minuten nach Einschalten des Whirlpools.

Bei einem Stromausfall bleiben die gespeicherten Daten erhalten, nur wird als Stunde "0" der Augenblick angesehen, in dem die Stromversorgung wieder hergestellt wird. Folglich könnte eine Aus- und Wiedereinschaltung des Hauptschalters vor dem Whirlpool erforderlich sein, um die Startverzögerung des Zyklus wieder aus die gespeicherten Parameter abzustimmen.

Die Parameter der Filtereinstellungen können jederzeit nach den Anleitungen zu Beginn dieses Kapitels geändert werden. **Bei dieser eventuellen Änderung wird die Stunde "0" auf den Zeitpunkt "versetzt", an dem die neuen Werte gespeichert werden.**

Beispiel: Wenn der Wert des Parameters "s" (Verzögerung Startzeit) auf 8 eingestellt ist, beginnt der neue Zyklus 8 Stunden nach dem Zeitpunkt, an dem dieser Wert abgespeichert wurde. Der Wert des Parameters "s" kann auch auf 0 zurückgesetzt werden: in diesem Fall startet der Filterungszyklus sofort.

Unterbrechung der Filterungszyklen

► Der Filterungszyklus wird durch die Aktivierung der Pumpe mit hoher Geschwindigkeit und/oder des Scheinwerfers unterbrochen, er wird jedoch 40 Minuten nach dem Ausschalten dieser Vorrichtungen an der jeweiligen Stelle wieder fortgesetzt. Das bedeutet: wenn bei Unterbrechung noch 1 Stunde bis zum Zyklusende fehlt, wird der Zyklus für diese Zeit wieder aufgenommen und dann beendet.

► Der Filterungszyklus kann von der Frostschutzfunktion (Modus "Smart Winter") oder durch eine zu hohe Wassertemperatur unterbrochen werden; siehe entsprechendes Kapitel.

► Wenn das System vorübergehend gesperrt ist ("Standby"; siehe entsprechendes Kapitel) hält die Pumpe an und wird erst nach der Aufhebung des Standbys wieder in Betrieb gesetzt.

Zu hohe Temperatur während der Filterungszyklen

Wenn während des Filterungszyklus die Wassertemperatur den eingegebenen Wert um mehr als 1 °C (2 °F) ("Sollwert"; siehe Kap. "Einstellung der Aufheiztemperatur des Wassers") überschreitet und in den nächsten 3 Stunden nicht um mindestens 1 °C (2 °F) fällt, wird der Zyklus unterbrochen, bis die Temperatur nicht mindestens 1°C (2 °F) unter den eingestellten Wert fällt.

Auch bei einer hohen Wassertemperatur (zum Beispiel durch übermäßige Sonneneinstrahlung) wird daher eine Mindestzeit der Filterung garantiert.

Cleararray™ (optional)

Der Cleararray™ trägt dazu bei, organische Stoffe im Wasser zu oxidieren und senkt damit den Bedarf an chemischen Mitteln zur Aufbereitung des Wassers.

► Der Betrieb des Cleararray™ ist automatisch und von der Aktivierung der Filterpumpe (mit niedriger Geschwindigkeit) während des Filterzyklus abhängig, während er bei aktivierter Hydromassage oder auch nur eingeschaltetem Strahler ausgeschaltet ist (da man davon ausgeht, dass sich Personen im Becken aufhalten); 40 Minuten nach dem Ausschalten der genannten Funktionen nimmt der Cleararray™ seinen Betrieb wieder auf (falls ein Filterzyklus aktiviert ist).

Schnellfilterung ("Boost")

Nach einer intensiven Benutzung des Whirlpools und/oder in Verbindung mit der chemischen Wasseraufbereitung, um das Auflösen der für die Desinfektion verwendeten Substanzen zu unterstützen.

► Zum Aktivieren der Funktion, die Taste "Pump"  für etwa 5 Sekunden gedrückt halten: auf dem Display erscheint die Schrift **boo**.

► Die Funktion dauert 45 Minuten (dieser Wert kann nicht geändert werden). Während dieser Zeit wird die Pumpe mit hoher Geschwindigkeit zusammen mit dem Cleararray™ aktiviert (wenn vorhanden).

ANM.: Falls das Heizgerät eingeschaltet ist, setzt es seinen Betrieb normal fort, es sei denn, das System arbeitet in der Konfiguration der Strombegrenzung.

► Die Funktion endet:

- beim Ablauf der oben genannten Zeit
- wenn sich eine andere Funktion einschaltet.

ANM.: Falls der Frostschutz während einer schnellen Filterung aktiviert werden muss, wird diese unterbrochen, um die Aktivierung des Schutzes zu ermöglichen.

■ Aktivierung der Hydromassage

► Die Taste "Pump"  einmal drücken, um die Pumpe bei niedriger Drehzahl zu starten: die entsprechende Led beginnt zu blinken; noch einmal drücken, um zur hohen Drehzahl überzugehen (Led leuchtet ständig).

Drückt man ein drittes Mal, bleibt die Pumpe stehen (Led aus).

HINWEISE

Wenn die Pumpe durch Tastendruck gestartet wird (sowohl bei niedriger als auch bei hoher Drehzahl), bleibt sie nach 20 Minuten automatisch stehen; (Falls sie nicht zuvor vom Benutzer ausgeschaltet wird).

Zu beachten ist, dass bei einem automatischen Pumpenstart mit niedriger Drehzahl (im Fall des Filterungszyklus oder während der Wassererwärmung) nicht über das Display ausgeschaltet werden kann. Es kann aber, immer über die entsprechende Taste, der hohe Drehzahlbereich aktiviert werden.

Wenn die Pumpe mit hoher Geschwindigkeit arbeitet, wird der Wasserfall, der sich an der Beckenwand befindet automatisch zugeschaltet; diese Funktion wird beim Ausschalten der Pumpe oder bei niedriger Geschwindigkeit unterbrochen.

■ Aktivierung des Blowers (Luftkompressor, optional)

► Die Taste "Blower"  drücken, um den Luftkompressor einzuschalten (die entsprechende Led schaltet sich ein).

Der Blower kann gleichzeitig oder getrennt von der Hydromassagepumpe eingeschaltet werden (der Blower ist beim Einschalten der Anlage immer ausgeschaltet).

Der Blower bleibt für 20 Minuten in Betrieb, kann aber durch erneutes Drücken der vorgenannten Taste vorzeitig abgestellt werden.

■ Unterwasserstrahler (mehrfarbig oder mit Weißlicht)

► Zum Einschalten des Strahlers die Taste **“Light”**  an der Beckenwand drücken (die entsprechende Led schaltet sich ein).

► Der Strahler bleibt 2 Stunden eingeschalten, kann aber durch erneutes Drücken der vorgenannten Taste vorzeitig ausgeschalten werden (für die Funktion der einzelnen Farbsequenzen in der Gebrauchsanweisung nachschlagen).

Vorübergehende Systemsperre (Standby)

Diese Funktion ermöglicht die Unterbrechung des Betriebes aller Vorrichtungen für einen Zeitraum von **60 Minuten** (dieser Wert kann nicht geändert werden), so können normale Wartungseingriffe ohne Wegnahme der Spannung vorgenommen werden.

ACHTUNG



Für einen Zugriff auf den elektronischen Schaltkasten, der normalerweise unter Spannung steht, oder auf die sich drehenden Teile der Pumpen muss die Stromversorgung unbedingt durch die Ausschaltung des allpoligen Trennschalters unterbrochen werden.

► Zum Aktivieren der Funktion muss die Taste **“Light”**  für etwa 8 Sekunden gedrückt werden: auf dem Display erscheint die Schrift **“Sby”**, gefolgt vom Wert in Minuten, die diese Funktion gesperrt bleibt.

► Die Funktion endet nach 60 Minuten oder durch erneutes Drücken der Taste **“Light”**  für etwa 5 Sekunden.

HINWEISE:

- Wenn ein Filterungszyklus aktiv war, startet er 40 Minuten nach Beendigung des Standbys an dem Punkt, an dem er unterbrochen wurde. Das bedeutet: wenn bei Unterbrechung noch 1 Stunde bis zum Zyklusende fehlte, wird der Zyklus für diese Zeit fortgesetzt und dann beendet.

- Falls das Heizgerät zum Zeitpunkt der Sperre eingeschaltet war, wird es sofort ausgeschaltet, die Wasserzirkulation wird jedoch noch etwa 30 Sekunden fortgesetzt, damit der Widerstand abkühlen kann.

Anomale Betriebsbedingungen - Alarmmeldungen -

Ein ausgelöster Alarm wird auf dem Display mit dem Code der Betriebsstörung angezeigt. Wenn die Alarmbedingung weiterhin besteht, ist auch der entsprechende Code weiterhin sichtbar.

► Displaymeldung
- mögliche Abhilfe

► **“FLC”** Der Strömungswächter stellt einen Wasserdurchfluss fest, obwohl dieser nicht vorhanden ist (das Heizgerät ist nicht eingeschaltet).

Dies kann auftreten, wenn der Strömungswächter (serienmäßig an das Heizgerät angeschlossen) durch Ablagerungen und/oder Verunreinigungen, die den einwandfreien Betrieb behindern, blockiert ist oder aber er ist defekt.

- Eine Kundendienststelle Jacuzzi® kontaktieren.

► **“FLO”** Der Strömungswächter stellt keinen Wasserdurchfluss fest (das Heizgerät kann nicht eingeschaltet sein).

Dies kann auftreten, wenn der Kartuschenfilter und/oder die Pumpe verstopft ist oder der Strömungswächter durch eine falsche Wartung auf der Gegenrichtung des normalen Wasserdurchflusses montiert wurde: in diesem Fall schließt sich der interne Kontakt nicht und verhindert die Aktivierung des Heizgerätes.

Der Alarm kann auch auftreten, wenn der Strömungswächter defekt ist.

- Eine Kundendienststelle Jacuzzi® kontaktieren.

► **“HOH”** Die auf dem Heizgerät gemessene Temperatur beträgt 48 °C (118 °F) oder liegt darüber (das Heizgerät ist ausgeschaltet)

NICHT INS WASSER STEIGEN

Die Sichtanzeige dieses Alarms wechselt mit der Temperatur und verschwindet, sobald der Wert unter 44 °C (111 °F) sinkt.

- Besteht der Alarm noch weiter, versuchen Sie den vor dem Whirlpool montierten Schalter aus- und wieder einzuschalten; wird die Meldung trotzdem weiter angezeigt, wenden Sie sich an eine autorisierte Kundendienststelle Jacuzzi®.

► **“Ho”** zu hohe Wassertemperatur.

NICHT INS WASSER STEIGEN

Die Temperatur des Poolwassers hat 44 °C (111 °F) erreicht oder überschritten; keine Funktion kann aktiviert werden.

- Falls vorhanden, die Abdeckung vom Whirlpool nehmen.

- Falls die Temperatur durch Sonneneinwirkung erhöht wurde, einfach etwas kaltes Wasser in den Whirlpool geben.

Sobald die Temperatur unter 43°C (109 °F) gesunken ist, müsste der Whirlpool sich automatisch wieder in Betrieb setzen; ist das nicht der Fall, die Stromzufuhr unterbrechen und eine Jacuzzi® Kundendienststelle kontaktieren.

► **“H2O”** Wasserstand in der Wanne zu niedrig.

Die Pumpe kann nicht aktiviert werden.

- Wasser nachfüllen, bis die Meldung verschwindet.

► **“rPF”** Ungenau arbeitender Temperaturfühler.

NICHT INS WASSER STEIGEN

Keine Funktion kann aktiviert werden.

- Die Funktion des Temperaturfühlers kontrollieren oder ihn austauschen.

► **“HPF” Eingriff des Sicherheitsthermostats.**

Das elektrische Heizgerät kann nicht eingeschaltet werden.

Das Heizgerät wurde wegen Überhitzung abgestellt; dies könnte auf einen unregelmäßigen Wasserfluss zurückzuführen sein.

- Versuchen Sie den vor dem Whirlpool montierten Schalter aus- und wieder einzuschalten (Rücksetzung des Systems); Wird die Meldung trotzdem weiter angezeigt, wenden Sie sich an eine autorisierte Kundendienststelle Jacuzzi®.

WICHTIGE HINWEISE

Es ist sicherzustellen, dass die Benutzer zu ihrer eigenen Sicherheit eingehend in der Bedienung des Whirlpools unterwiesen werden.

Beachtet werden muss, dass je häufiger man den Whirlpool benutzt, desto öfter ist die Wasserqualität zu kontrollieren.

Es dürfen nur chemische Produkte verwendet werden, die für den Gebrauch in Whirlpools geeignet sind und nicht Produkte für Swimmingpools, da die Wasseraufbereitung in Whirlpools und Swimmingpools unterschiedlich ist.

ACHTUNG



Nur die *“tragenden”* Abdeckungen können Gewichte (MAX. 200 kg) aushalten, sie dürfen allerdings keinen plötzlichen oder heftigen Belastungen (Sprünge, usw.) ausgesetzt werden.

Auf den anderen (nicht tragenden) Abdeckungen darf man weder sitzen, gehen noch liegen; keine Gegenstände darauf legen.

Um ein versehentliches Hineinfallen in den Whirlpool auszuschließen, sollte das Schließsystem mit Schlüssel, das zusammen mit der thermischen Abdeckung geliefert wird, installiert werden (🔑 4).

ACHTUNG



Lesen und befolgen Sie alle Anweisungen des Einsatzes und der Aufbewahrung der chemischen Produkte. Halten Sie sich strikt an die Angaben des Herstellers auf der Verpackung.

Filter niemals bei laufender Pumpe reinigen. Zuerst den Hauptschalter ausschalten.

Pumpen und Heizgerät niemals starten, wenn der Wasserstand nicht über den Massagedüsen.

Bei leerem Whirlpool muss der Hauptschalter immer ausgeschaltet sein.

Mit der Taste TEST regelmäßig die Wirksamkeit des Fehlerstromschutzschalters, der vor dem Whirlpool installiert ist, prüfen.

Zur Gewährleistung eines einwandfreien Wasseraustauschs ist der Whirlpool in regelmäßigen Zeitabständen (etwa alle 4-8 Wochen) zu leeren, wodurch auch eine Reinigung des Beckens vorgenommen werden kann.

Auch im Falle einer längeren Abwesenheit empfiehlt es sich, den Whirlpool zu leeren, da bei einer längeren nicht erfolgenden Aufbereitung Schäden am Whirlpool auftreten könnten.

ACHTUNG



Vor der Entleerung des Whirlpools ist sicherzustellen, dass die Werte der im Wasser vorhandenen chemischen Zusatzmittel nicht über den zulässigen Werten liegen. Setzen Sie sich im Zweifelsfalle mit den zuständigen Behörden in Verbindung.

DAS WASSER NICHT IN EINE KLÄRGRUBE LEITEN.

FEHLERSUCHE

(auch im Kap. "Anomale Betriebsbedingungen" nachschlagen)

PROBLEM	MÖGLICHE URSACHE	ABHILFE
Schmutziges Wasser	verstopfter oder blockierter Filter	Filter reinigen oder auswechseln
	Unzureichende Wasseraufbereitung Hoher Feststoffgehalt im Wasser	Siehe Kap. "Wasseraufbereitung"
	Falsche Wartung	Siehe Wartungsanweisungen
Übermäßiger Wasserverbrauch	Verluste auf der Druckleitung, an den Verbindungen reparieren	Das Leck
	Zu starke Verdunstung und/oder Wasserüberlauf	Whirlpool-Abdeckung verwenden eine niedrigere Wassertemperatur einstellen
Geringer Wasserfluss aus Massagedüsen	Niedriger Wasserstand	Füllen bis die obersten Düsen bedeckt sind
	Verstopfter oder blockierter Filter	Filter reinigen oder auswechseln
	Verstellbare Düsen teilweise geschlossen	Düsen öffnen
	Saugrohre oder Ablaufrohre teilweise verstopft	*
	Pumpenbetrieb in zu niedriger Geschwindigkeit	*
	Pumpendichtungen verschlissen oder beschädigt	*
Spannung zu niedrig	Elektriker oder Elektrizitätswerk kontaktieren	
Kein Wasserfluss	Kein Strom	Die Hauptschalter auf ON stellen
	Pumpe ausgeschaltet	Taste drücken 
	Motor nicht angeschlossen	Motoranschlüsse überprüfen
	Hauptschalter nicht inseriert	Schalter wieder einschalten
	Differenzialschalter ausgelöst	Schalter rücksetzen
	Pumpe oder Motor defekt	*
Pumpe und Motor zu laut	Filter verstopft	Filter reinigen
	Wasserlecks an der Saugung	Lecks suchen und reparieren

Niedriger Wasserstand	Wasser bis zum Normalstand nachfüllen
Motorlager verschlissen oder defekt	
Das Laufrad streift das Pumpengehäuse	*
Fremdkörper in der Pumpe	*

Wasserlecks an der Pumpenwelle (Drehverbindung zwischen Pumpe und Motor)	Mechanische Pumpendichtung verschlissen oder beschädigt	*
---	---	---

Der Motor startet nicht	Spannung fehlt	Den Hauptschalter einschalten
	Der Hauptschalter wurde ausgelöst	Den Schalter einschalten
	Zu niedrige Spannung	Einen Elektriker rufen oder sich an das Elektrizitätswerk wenden
	Der Fehlerstromschutzschalter wurde ausgelöst	Den FI-Schalter wieder einschalten
	Falsche oder defekte Anschlüsse	*
	Welle und Pumpenrad blockiert	*
	Motorwicklungen durchgebrannt	*
	Defekter Kontakt beim Motorstart	*

Der Motor bleibt stehen	Die Funktion ist beendet	Erneut die Taste drücken 
	Überlastung	Motor abkühlen lassen, die Störung müsste verschwinden. Bleibt sie bestehen, siehe *
	Ungeeignete Versorgungskabel	einen Elektriker hinzuziehen

Der Blower (Luftkompressor) funktioniert nicht	Kein Strom	Den Hauptschalter betätigen
	Die Taste  wurde nicht richtig gedrückt	Die Taste nochmals drücken
	Der Hauptschalter wurde ausgelöst	Den Schalter einschalten
	Der Fehlerstromschutzschalter wurde ausgelöst	Den FI-Schalter wieder rücksetzen
	Motor defekt	*

* : Diese Reparaturen erfordern die Fachkenntnis qualifizierten Personals.

Wenden Sie sich an Ihren Jacuzzi® Fachhändler oder an eine autorisierte Kundendienststelle.

Der Installateur/Eigentümer hat vor der Installation die Konformität mit den lokalen Vorschriften zu überprüfen und diese zu beachten. Jacuzzi Europe S.p.A. übernimmt diesbezüglich keine Garantie und lehnt jede Haftung für eine nicht fachgerecht durchgeführte Installation ab.

■ INSTALACIÓN

ATENCIÓN



Las operaciones detalladas en este manual pueden ser realizadas solo por personal especializado y habilitado.

Operaciones de preinstalación

Consulte la ficha de preinstalación que se adjunta al producto para la preparación previa de las conexiones hidráulicas y eléctricas y/o para comprobar su realización.

► Compruebe que se hayan preparado:

- un sistema de llenado de la minipiscina;

- conexión al colector de desagüe;

- instalación de un ablandador de agua (aguas arriba de la minipiscina) en caso de que el agua presente un grado de dureza elevado;

- conexión de la caja eléctrica a la instalación eléctrica del edificio (el interruptor general de corte deberá estar ubicado en una zona segura y accesible para los usuarios; consulte el cap. "Conexiones y seguridad eléctrica");

► En caso de **instalación en exteriores** se recomienda drenar las canaletas de los cables eléctricos, para evitar posibles estancamientos de agua.

► En caso de **instalación en interiores**, es necesario tener en cuenta que la evaporación del agua (sobre todo con altas temperaturas) puede causar niveles de humedad muy altos, aun usando la cubierta térmica. La ventilación, natural o forzada, contribuye a mantener el confort personal y a reducir los daños al edificio.

Jacuzzi Europe declina cualquier responsabilidad ante eventuales daños causados por la excesiva humedad.



Si la instalación se realiza en interiores, se recomienda predisponer, bajo la zona de apoyo de la minipiscina, un sistema de drenaje conectado al desagüe general. Dado el alto contenido de agua de la minipiscina, esta es una precaución útil en caso de derrames de agua accidentales.

Instrucciones de instalación

LEA DETENIDAMENTE LAS INSTRUCCIONES ANTES DE INICIAR A LA INSTALACIÓN.

■ ADVERTENCIAS GENERALES

La minipiscina está embalada cuidadosamente en una jaula especial de madera, que garantiza su protección durante el transporte. Jacuzzi Europe S.p.A. declina toda responsabilidad por daños sufridos durante el transporte o el almacenamiento

intermedio. Nada más recibir la minipiscina, es importante comprobar el perfecto estado del embalaje y dirigir enseguida las reclamaciones eventuales al transportista.

► (🔧 1) Libere la minipiscina del embalaje y de los paneles, si los hay (🔧 2-2a-2b).

► Inspeccione con atención la minipiscina antes de proceder a su instalación y compruebe la correcta posición de los manguitos, de las tuberías y de las abrazaderas (compruebe que no se hayan aflojado).

► Al elegirse el lugar de instalación, se deben tener en cuenta los posibles obstáculos al desplazamiento (puertas, escaleras, etc.).

► (🔧 1) Para todas las operaciones de transporte se debe utilizar exclusivamente el pallet en que se apoya la minipiscina, mientras que, para ponerla en obra, hay que sostenerla utilizando exclusivamente eslingas que tengan una adecuada capacidad de carga: éstas deben pasarse por las guías y los soportes previstos en la base de la minipiscina; después de la colocación definitiva se pueden quitar dichos soportes y conservarse para un desplazamiento futuro, si se hiciera necesario.

Si fuese imposible utilizar las eslingas de transporte, se puede desplazar la minipiscina sosteniéndola por los puntales de las esquinas.

Nota: esta clase de desplazamiento se debe efectuar con sumo cuidado. En cualquier caso, el cliente, o quien ocupe su lugar, deberá asumir la responsabilidad.

Jacuzzi Europe S.p.A. no se responsabiliza de los daños ocasionados por estos desplazamientos indebidos.

► En cualquier caso, para todas las operaciones de transporte y colocación, sostenga la minipiscina únicamente con las eslingas o por el borde perimetral, **NUNCA** por las tuberías hidráulicas, y utilizando siempre **guantes de protección**.

■ Colocación de la minipiscina

Apoye la minipiscina sobre una base adecuada para sostener su peso (consulte la ficha de preinstalación correspondiente).



Una exposición prolongada al sol podría dañar el material que compone el casco de la minipiscina, dada su capacidad de absorber el calor (especialmente los colores oscuros). Cuando no utilice la minipiscina, no la deje expuesta al sol sin una protección adecuada (cubierta térmica, gazebo, etc.). Los posibles daños debidos al incumplimiento de estas advertencias no están cubiertos por la garantía.

■ Conexiones hidráulicas

Consulte la ficha de preinstalación para lo referente a las siguientes conexiones:

- desagüe

NOTA: se pueden reducir los tiempos de vaciado de la minipiscina conectando adecuadamente la tubería de desagüe, como se indica en la ficha de preinstalación.

- **rebosadero** (en su caso)

NOTA: esta conexión es **obligatoria para las instalaciones de interiores.**

- Realice la conexión a la red hidráulica para el llenado de la minipiscina (según la norma EN 1717).
- Instale el sistema de cierre con llave de la cubierta (🔑 4).

Conexiones y seguridad eléctrica

■ ADVERTENCIAS GENERALES

Es responsabilidad del instalador elegir conductores con características y sección nominal adecuadas al consumo de corriente específico de la minipiscina (consulte la ficha de preinstalación).

El recorrido del cable, la elección de los materiales y de las soluciones más idóneas para la instalación son tarea del instalador cualificado y experto; él se hace cargo de garantizar y certificar la instalación que acaba de realizar.

- Según el modelo de minipiscina, realice la conexión en la bornera como se indica en los esquemas correspondientes (🔧 3, 3a).

⚠ IMPORTANTE: en aquellos Países en los que el valor de tensión a 220-240V es suministrado por un sistema bifásico (L+L), la conexión debe realizarse de todos modos en los bornes L1 y N.

NOTA: si se efectúa la alimentación con dos fases + neutro (380-415 V 2N~), antes de efectuar la conexión se deberá retirar el puente indicado, colocado cerca de la bornera de alimentación.

- Para garantizar el grado de protección contra los chorros de agua previsto por las normas, se ha montado un sujetacables, para facilitar la conexión a la red eléctrica.
- Una vez completada la instalación deberán cerrarse herméticamente el sujetacables y la tapa de la caja.

Modelos con grupo filtrante (spa-pak) "PERFORMANCE": el cable de alimentación deberá conectarse a la caja de derivación prevista (suministrada), a la que se conectarán después la bomba del spa-pak, la bomba de la minipiscina y la caja electrónica de la minipiscina.

NOTA: con este tipo de conexión, la bomba del spa-pak funciona al mismo tiempo que la bomba de la minipiscina cuando esta última se activa a baja velocidad; en cambio, cuando esta se acciona a alta velocidad (hidromasaje) la bomba del spa-pak permanece apagada, lo que reduce considerablemente el caudal de agua que atraviesa el filtro de arena. Por tanto, si se prevé un uso muy intenso de la minipiscina, conviene preparar una alimentación eléctrica separada para el spa-pak, para poder activar la filtración externa incluso cuando está activado el hidromasaje. En cualquier caso, consulte el manual de instalación correspondiente.

JACUZZI EUROPE S.p.A. no se responsabiliza en caso de que:

La instalación se realice por parte de personal no cualificado y/o no facultado para certificar el trabajo ejecutado.

No se cumplan las normas y disposiciones legales correspondientes a las instalaciones eléctricas de los edificios vigentes en el estado donde se realiza la instalación.

No se respeten las instrucciones de instalación y mantenimiento facilitadas en este manual.

Se utilicen materiales para la instalación no adecuados y/o no certificados.

Se instalen las minipiscinas de manera no conforme a las disposiciones anteriores.

Se realicen operaciones indebidas que reduzcan el grado de protección de los equipos eléctricos contra los chorros de agua o modifiquen la protección contra la electrocución debida a contactos directos e indirectos, o también den lugar a condiciones de aislamiento, dispersión de corriente y sobrecalentamiento anómalos.

Se sustituyan o modifiquen los componentes o las piezas del aparato suministradas, anulando de esta forma la responsabilidad del fabricante.

El aparato sea reparado por personal no autorizado o utilizando repuestos no originales de Jacuzzi Europe S.p.A.

■ Limitación del consumo eléctrico

Si no se dispone de suficiente energía y se decide activar el limitador de consumo, se debe configurar el software de sistema mediante el panel de control (🔧 5):

NOTA sobre el botón Up/Down: si la pantalla incluye un único botón "up/down", cuando se mantiene pulsado se aumenta el valor mostrado; sin embargo, cuando se suelta el botón, se invierte el sentido de la modificación (cuando se vuelve a pulsar se reduce el valor mostrado) y así sucesivamente.

- Mantenga pulsado el botón "Light" ☀ durante unos 12 segundos hasta que aparezca el mensaje "cFn" (en caso necesario use el botón "Up/Down" ⬆ para desplazar el menú hasta ver "cFn").

- Vuelva a pulsar el botón "Light" ☀ para confirmar.

- A continuación introduzca la contraseña **123** de esta manera:

- use el botón "Up/Down" ⬆ para seleccionar la primera cifra.

NOTA: mantenga pulsado el botón hasta alcanzar el valor deseado. Si la pantalla tiene dos botones separados, pulse el botón "Up" para aumentar el valor o el botón "Down" para disminuirlo.

- confirme la selección pulsando el botón "Light" ☀.

Proceda del mismo modo para introducir las otras dos cifras.

► Una vez introducida la contraseña, en la pantalla aparece el mensaje I1x (parámetro de unidad de medida de la temperatura); a continuación vuelva a pulsar el botón "Light"  para pasar al parámetro I2x (donde "x" puede variar entre 10 y 32 amperios, a intervalos de 2; el valor 0 deshabilita el control de la absorción por parte del limitador de consumo; el valor predefinido es 32).

► Use el botón "Up/Down"  para cambiar "x" y después confirme la selección con el botón "Light" .

► Vuelva a pulsar el botón "Light"  para salir del proceso y memorizar los nuevos valores. La pantalla se apagará durante un instante y después volverá a encenderse.

- Si no se pulsa ningún botón durante aproximadamente 20 segundos, también se sale del proceso, pero no se memorizan los ajustes que se hayan efectuado.

NOTAS

- Cuando el parámetro I2 es igual a 16, el consumo eléctrico de la minipiscina se limita a 16 A. En estas condiciones, es posible activar la bomba a baja velocidad simultáneamente con el calentador. Si se activa la alta velocidad, el calentador se apaga.

- En cambio, si el parámetro I2 es igual a 32, se selecciona el máximo consumo eléctrico.

- Se desaconseja activar el limitador de consumo si se instala la minipiscina en lugares en los que las temperaturas desciendan a menudo de 0 °C, ya que se limita el funcionamiento de la protección anti-congelación "Smart Winter" (vea el capítulo correspondiente).

Comprobaciones de funcionamiento Primera puesta en marcha

► Retire la cubierta térmica de la minipiscina y desmonte los paneles frontales y laterales, si están montados (consulte el capítulo correspondiente).

► Compruebe que el cartucho del filtro se encuentre dentro de su recipiente y que los distintos componentes estén montados correctamente (vea cap. "Mantenimiento del filtro de cartucho").

► Compruebe que la válvula de desagüe situada en la base (y en su caso las de esfera, si están instaladas) esté cerrada (consulte la ficha de preinstalación que se adjunta al producto).

NOTA para los modelos equipados con rebosadero: la tubería que conecta el rebosadero con el desagüe debe permanecer siempre abierta (consulte la ficha de preinstalación).

► Compruebe que todas las boquillas de hidromasaje estén abiertas.

► Llene la minipiscina hasta cubrir las boquillas más altas (respaldo).

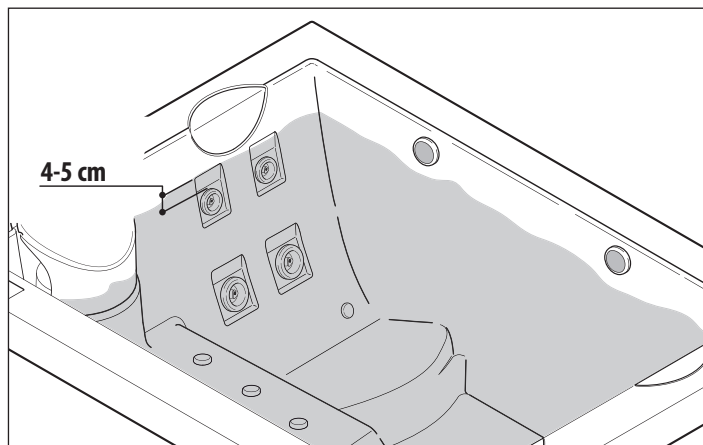

El llenado se hará con el sistema establecido previamente por el Cliente (vea ficha de preinstalación, cap. "Predisposiciones para la instalación").

Si se usa la manguera para regar el jardín, deje correr el agua durante un rato antes de llenar la minipiscina: de esta forma se eliminará el agua estanca dentro del tubo y, con ella, las bacterias que pudieran haberse formado y que podrían provocar irritaciones.

► Accione el interruptor omnipolar situado en la línea de alimentación (vea el capítulo "Conexiones y seguridad eléctrica").

Notas:

- En el primer encendido, todas las cifras y los led del panel de control se iluminan; por lo tanto, se muestran las siglas correspondientes a la versión del software y del firmware.

- Generalmente, cuando la minipiscina se llena por primera vez, la temperatura del agua es más baja que el valor programado en fábrica (35 °C); por lo tanto, se activan el calentador y la bomba a baja velocidad (en cualquier caso, la pantalla del panel de control muestra la temperatura del agua en la bañera).

- Si en pantalla aparece el mensaje "FLO", podría estar averiado el presostato/flujoestado del calentador: consulte el cap. "Condiciones de funcionamiento anormal - indicación de alarmas".

► Pulse el botón de prueba (TEST) del interruptor diferencial ubicado antes del equipo eléctrico al que se ha conectado la minipiscina: si no salta, podría haberse averiado el interruptor o haberse producido alguna anomalía en la instalación eléctrica del edificio.

Corte la corriente y no utilice la minipiscina hasta que se haya localizado y eliminado la causa del defecto.

► Compruebe el funcionamiento de la bomba de hidromasaje usando el botón "Pump"  (cuando se pulsa por primera vez el botón, la bomba se activa a baja velocidad; cuando se pulsa por segunda vez, pasa a tercera velocidad; si se pulsa por tercera vez, se apaga).

► Compruebe el encendido y apagado del foco usando el botón "Light" .

► Compruebe el encendido y apagado del blower (si está instalado) usando el botón "Blower" .

► Compruebe que no haya pérdidas en las conexiones hidráulicas ni otros problemas.

► Desinfecte completamente la minipiscina efectuando un tratamiento de "supercloración".

Para lo referente al mantenimiento de la calidad del agua y a las modalidades y advertencias de uso de los productos químicos, consulte la guía sobre el sistema Jacuzzi de tratamiento del agua y el catálogo correspondiente.

► Pasadas algunas horas, apague el interruptor omnipolar.

► Abra la válvula o válvulas de desagüe y vacíe completamente la minipiscina.

► Si están previstos, vuelva a montar los paneles frontales y laterales.

ATENCIÓN



No utilice la minipiscina durante la primera puesta en marcha, dada la elevada concentración de cloro en el agua durante esta fase. Vacíe inmediatamente la bañera. Consulte con las autoridades locales acerca de las normas que regulan el desagüe de aguas tratadas químicamente.

► Cierre la válvula o válvulas de desagüe y vuelva a llenar la minipiscina con agua "fresca", siguiendo las instrucciones dadas previamente.

► Vuelva a encender el interruptor omnipolar y compruebe que la minipiscina funcione correctamente.

► Compruebe y, si fuera necesario, modifique los ciclos de filtración del agua según cómo se piense utilizar la minipiscina.

■ Instalación de los paneles frontales y laterales (si están previstos)

Teniendo en cuenta el modelo suministrado, consulte los dibujos correspondientes ( 2-2a-2b).



Los paneles con acabado Wengué están previstos SOLO para instalación en interiores.

Paneles personalizables (si están previstos)

Son paneles, sobre los que es posible aplicar revestimientos de algunos milímetros de espesor (piel, tejido, etc.).

Si se desea aplicar revestimientos de mayor espesor (mosaico, azulejos, etc.), es posible fresar parcialmente el panel en bruto para que el revestimiento quede alineado con los perfiles angulares.

En cualquier caso, para evitar causar daños accidentales durante la aplicación del revestimiento, se recomienda quitar los perfiles angulares de la manera indicada ( 2, det. 7).

Panel de control y funciones

 5) Todas las funciones de la minipiscina se gestionan mediante el panel de control instalado en la bañera, al igual que la configuración/programación correspondiente.

NOTA sobre el botón Up/Down: si la pantalla incluye un único botón "up/down", cuando se mantiene pulsado se aumenta el valor mostrado; sin embargo, cuando se suelta el botón, se invierte el sentido de la modificación (cuando se vuelve a pulsar se reduce el valor mostrado) y así sucesivamente.



■ Regulación de la temperatura del agua

El calentamiento del agua se obtiene mediante un calentador eléctrico tubular. Se recomienda no configurar temperaturas de calentamiento del agua demasiado altas: como máximo de 40 °C (la temperatura aconsejada es de 35-36 °C).

NOTA: si está activa la limitación de consumo eléctrico, (véase el capítulo correspondiente), se activa la bomba a alta velocidad y se apaga el calentador (el símbolo  parpadeará en pantalla) y se vuelve a encender, si es necesario, 5 minutos después del apagado de la bomba.

Unidad de medida de la temperatura

La escala de la temperatura está fijada en °C (escala Celsius), pero se puede cambiar a °F (escala Fahrenheit) de la siguiente manera:

► Mantenga pulsado el botón "Light"  durante unos 12 segundos hasta que aparezca el mensaje "cFn" (en caso necesario use el botón "Up/Down"  para desplazar el menú hasta ver "cFn").

► Vuelva a pulsar el botón "Light"  para confirmar la opción.

► A continuación introduzca la contraseña **123** de esta manera:
- use el botón "Up/Down"  para seleccionar la primera cifra.

NOTA: mantenga pulsado el botón hasta alcanzar el valor deseado. Si la pantalla tiene dos botones separados, pulse el botón "Up" para aumentar el valor o el botón "Down" para disminuirlo.

- confirme la selección pulsando el botón "Light" .

Proceda del mismo modo para introducir las otras dos cifras.

► Una vez introducida la contraseña, en la pantalla aparece el mensaje **11x** (donde "x" puede ser 1 ó 0; valor memorizado: 0).

► Use el botón "Up/Down"  para cambiar "x" de **0** a **1** (correspondiente a la escala en °F) y después confirme la selección con el botón "Light" : en la pantalla aparece el mensaje **12x**.

► Pulse otra vez el botón "Light"  para salir del procedimiento y memorizar los nuevos valores: la pantalla se apaga durante un instante y después vuelve a encenderse.

Para volver a la escala Celsius (°C), vuelva a entrar en el procedimiento y a poner la cifra "x" del parámetro **11x** en 0.

NOTA: si no se pulsa ningún botón durante aproximadamente 20 segundos, también se sale del proceso, pero no se memorizan los ajustes que se hayan efectuado.

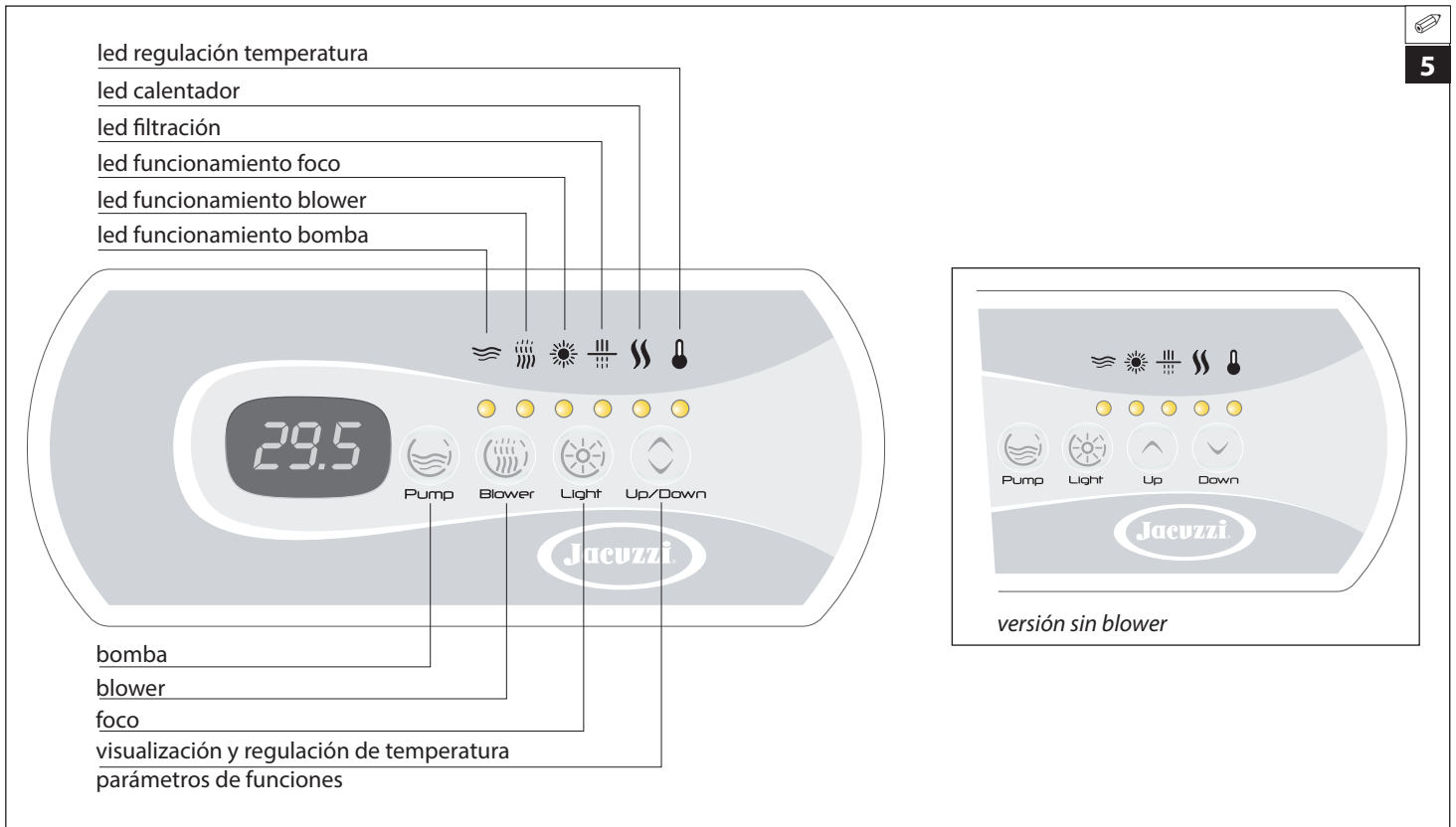

Temperatura de calentamiento del agua ("punto de consigna")

Para comprobar/modificar la temperatura de calentamiento del agua, proceda de la siguiente manera:

► Pulse el botón "Up/Down" : en la pantalla aparecerá la temperatura memorizada actualmente (mostrada en °C, o °F según se haya configurado; vea "Unidad de medida de la temperatura").

► Mantenga pulsado el botón "Up/Down"  para modificar el valor mostrado, entre un mínimo de 15 °C y un máximo de 40 °C (59 -104 °F).

NOTA: pulsando la parte superior del botón, el valor mostrado aumenta; pulsando la parte inferior, disminuye.

Si la pantalla tiene dos botones separados, pulse el botón "Up" para aumentar el valor o el botón "Down" para disminuirlo.

► Para volver a visualizar la temperatura del agua de la bañera, basta no tocar ningún botón durante unos 5 segundos.

► En cuanto se supera el valor programado ("punto de consigna") de la temperatura del agua, el calentador se apaga y no se vuelve a encender hasta que la temperatura efectiva del agua descienda en unos 0,5 °C (1 °F) respecto al valor configurado.

► Para garantizar la medición exacta de la temperatura del agua, la bomba se activa a baja velocidad, durante 30 segundos y cada media hora aproximadamente (incluso si no se ha programado ciclos de filtración), dado que la sonda de temperatura está introducida en la tubería del calentador.

NOTAS

Cuando se apaga el equipo o se interrumpe la corriente eléctrica, en la memoria permanece el último punto de consigna fijado.

El funcionamiento del calentador se indica mediante el encendido con luz fija del led situado bajo el símbolo  (si parpadea significa que se ha interrumpido el calentamiento para no superar el consumo máximo permitido; vea también el comienzo del capítulo).

A título informativo, el calentador eléctrico de 2 kW aumenta la temperatura de 1 m³ de agua en 1,7 °C aproximadamente en 1 hora (con la cubierta térmica sobre la minipiscina y sin tener en cuenta las pérdidas de calor de la instalación).

ATENCIÓN

 **No utilice la minipiscina si el agua tiene una temperatura mayor o igual a 40 °C.**

Mantenimiento de la temperatura mínima del agua de la bañera y protección anti-congelación de las tuberías ("Smart Winter")

A intervalos regulares, el sistema mide la temperatura del agua de la bañera; si está por debajo del valor mínimo permitido (15 °C - 59 °F), el calentador y la bomba de filtración se activan automáticamente hasta que la temperatura ascienda por encima de dicho valor.

La modalidad "Smart Winter", gracias a una sonda específica, permite hacer un seguimiento de la temperatura del compartimento bajo la bañera, que contiene todas las tuberías del circuito hidráulico; ante condiciones extremas, el sistema puede activar esta protección anti-congelación (indicada en pantalla con el mensaje ICE), accionando las bombas según una modalidad que depende de las siguientes configuraciones:

Con limitación del consumo eléctrico

Se activa la bomba a alta velocidad, que se apaga después de 1 minuto (durante este ciclo, el calentador se apaga, pero después se vuelve a encender).

Sin limitación del consumo eléctrico

La modalidad de funcionamiento es la misma, salvo por el calentador, que permanece en funcionamiento.

► La activación de la bomba se efectúa a intervalos predefinidos, en función del valor de temperatura detectado:

- temperatura comprendida entre 12 y 15 °C (54-59 °F):
cada dos horas

- temperatura comprendida entre 9 y 12 °C (48-54 °F):
cada hora

- temperatura comprendida entre 6 y 9 °C (42-48 °F):
cada 30 minutos

- temperatura menor o igual a 6 °C (42 °F):
cada 15 minutos

NOTAS

- Si la temperatura del compartimento bajo la bañera desciende rápidamente, la frecuencia de las activaciones aumenta.

- Si se detecta la necesidad de activar la protección anti-congelación durante un ciclo de filtración o la filtración rápida ("Boost"), estos se interrumpirán y después se reanudarán.

- Si, durante una función activada por el usuario, se da la necesidad de realizar un ciclo anti-congelación, éste se activará 15 minutos después del apagado de la función.

- Aun si la protección está activada, el foco puede activarse de todos modos.

■ Filtración del agua

Es necesario filtrar el agua para mantenerla clara y limpia, es decir "acogedora". La bomba hace pasar el agua a través de un filtro de cartuchos presente en el skimmer (véase el cap. "Mantenimiento del filtro de cartuchos"). Esta operación está activa durante todo el día según un ciclo (ciclo de filtración) que se repite cada 24 horas.

Además, la minipiscina posee un tipo especial de filtración rápida ("Boost"), que se diferencia del ciclo auténtico por su duración breve e intensa.

Nota: la bomba tiene dos velocidades: una baja, usada para la recirculación y la filtración del agua, y una más elevada para accionar los chorros de hidromasaje. Si el eventual grupo de filtración (spa-pak) exterior "Performance" se conecta a la caja electrónica de la minipiscina, la bomba funcionará junto con la de la minipiscina, pero sólo cuando ésta funcione a baja velocidad (activación desde el panel de control, durante un ciclo de filtración, cuando se mide la temperatura del agua).

Información general

Algunos modelos disponen de un generador de luz UV "Clearray™", (opcional), que contribuye a desinfectar y purificar el agua; cuando arranca el ciclo de filtración, el generador se enciende automáticamente para apagarse al final de este ciclo.

El ciclo de filtración consta de dos fases:

Inicio

la bomba se activa durante un minuto a alta velocidad

Continuación

La bomba después pasa a baja velocidad y también se activa el Clearray™ durante el tiempo que quede del ciclo.

Configuración de los ciclos de filtración

Para configurar el ciclo de filtración, siga estos pasos:



► Mantenga pulsado el botón "Light"  durante unos 5 segundos: la pantalla mostrará el mensaje **dx** (donde "x" indica la duración en horas).

► Use el botón "Up/Down"  para introducir la duración deseada (entre un mínimo de 0 y un máximo de 12 horas).

NOTA: mantenga pulsado el botón hasta alcanzar el valor deseado. Si la pantalla tiene dos botones separados, pulse el botón "Up" para aumentar el valor o el botón "Down" para disminuirlo.

► Pulsando de nuevo el botón "Light"  se confirma el valor elegido y se pasa a la programación del retraso de inicio con respecto a la hora "0" del ciclo (parámetro **sy**, donde "y" indica el número de horas).

ATENCIÓN: la hora "0" es el instante en el que se da tensión a la minipiscina mediante el interruptor general, o el instante en el que se memorizan los parámetros; si, por ejemplo, se fija el valor "4" como retraso para el inicio del ciclo, significa que la filtración comenzará 4 horas después del encendido de la minipiscina, o después de la memorización de dichos parámetros.

► Fije el retraso de inicio (entre un mínimo de 0 y un máximo de 23) usando el botón "Up/Down"  y confirme con el botón "Light"  para memorizar los valores introducidos y salir de la modalidad de programación.

Con la función activa, se enciende el led del símbolo correspondiente (si parpadea, significa que el ciclo se ha suspendido; véase el capítulo correspondiente).

NOTAS

Los valores fijados en fábrica son los siguientes:

- duración del ciclo: 2 horas

- retraso de inicio con respecto a la hora "0": 40 minutos

Por lo tanto, si no se realiza ninguna programación, cada 24 horas se realizará en cualquier caso una filtración de 2 horas, con inicio igual al momento en el que se enciende la minipiscina + 40 minutos.

Si se interrumpiese la corriente, los datos de la memoria se mantienen, pero la hora "0" pasa a ser la del instante en el que se restablece el suministro de energía eléctrica. Por tanto, podría ser necesario apagar y volver a encender el interruptor situado antes de la minipiscina, para "realinear" el retraso de inicio del ciclo con los parámetros memorizados.

Es posible modificar los parámetros de programación del ciclo de filtración en cualquier momento siguiendo el procedimiento descrito al inicio del capítulo. **Si se modifican estos parámetros, la hora "0" se "desplaza" hasta el instante en el que se memorizan los nuevos valores.**

Ejemplo: si se fija el valor del parámetro "s" (retraso de inicio) en 8, el nuevo ciclo iniciará 8 horas después del instante en el que se memoriza dicho valor. También se puede reducir a 0 el valor del parámetro "s": en este caso, el ciclo de filtración comenzará inmediatamente.

Interrupción de los ciclos de filtración

► El ciclo de filtración se interrumpe por la activación de la bomba a alta velocidad y/o del foco, pero se reanuda 40 minutos después del apagado de la función desde el punto en el que se había detenido. Esto significa que, si en el momento de la interrupción faltaba 1 hora para el final del ciclo, éste, una vez reanudado, proseguirá durante este tiempo y después se detendrá.

► El ciclo de filtración puede ser interrumpido por la protección anti-congelación (modalidad "Smart Winter") o a causa de una temperatura excesiva del agua; consulte los capítulos correspondientes.

► Si está activada la función de bloqueo temporal del sistema ("stand-by", vea el capítulo correspondiente), la bomba se detiene y se vuelve a poner en marcha una vez se haya desactivado el estado de stand-by.

Temperatura excesiva durante los ciclos de filtración

Si durante el ciclo de filtración la temperatura del agua supera el valor fijado en más de 1 °C (2 °F) ("punto de consigna", vea el cap. "Regulación de la temperatura de calentamiento del agua") y no disminuye en al menos 1 °C (2 °F) en las 3 horas siguientes, el ciclo se interrumpe hasta que la temperatura descienda en, al menos, 1 °C (2 °F) por debajo del valor fijado.

Incluso en condiciones de elevada temperatura del agua (a causa de una excesiva radiación solar, por ejemplo), se garantiza un tiempo mínimo de filtración.

Clearray™ (opcional)

El Clearray™ contribuye a oxidar las sustancias orgánicas que entran en el agua y reduce así la necesidad de productos químicos para el tratamiento del agua.

► El funcionamiento del Clearray™ es automático y depende de la activación de la bomba de filtración (a baja velocidad); en cambio, está apagado cuando están activados el hidromasaje o incluso solo el foco (porque se presupone la presencia de personas en la bañera); 40 minutos después del apagado de dichas funciones, el Clearray™ reanuda su funcionamiento (si hay un ciclo de filtración activo).

Filtración rápida ("Boost")

Está indicada tras un uso intensivo de la minipiscina y/o asociada al tratamiento químico del agua, para favorecer la disolución de las sustancias empleadas en la desinfección.

► Para activar la función, mantenga pulsado durante unos cinco segundos el botón "Pump" : la pantalla mostrará el mensaje **boo**.

► La función dura 45 minutos (este valor no se puede modificar) durante los cuales la bomba se activa a alta velocidad, junto con el Cleararray™ (si está presente).

NOTA: el calentador, si está activado, seguirá funcionando normalmente, a menos que el sistema esté configurado para la limitación del consumo eléctrico.

► La función finaliza:

- cuando expira el tiempo mencionado arriba
- cuando se activa otra función.

NOTA: si se necesita activar la protección anti-congelación durante la filtración rápida, esta se interrumpirá temporalmente para permitir la activación de la protección.

■ Activación del hidromasaje

► Pulse una vez el botón "Pump"  para poner en marcha la bomba a baja velocidad: se enciende el led correspondiente parpadeando. Púlselo de nuevo para pasar a la alta velocidad (led encendido con luz fija).

Si se pulsa el botón por tercera vez, la bomba se detiene (led apagado).

NOTAS

Si se activa la bomba usando el botón (tanto a baja como a alta velocidad), ésta se detiene automáticamente después de 20 minutos; (si el usuario no la apaga primero).

Se debe tener en cuenta que, cuando la bomba se pone en marcha automáticamente a baja velocidad (en caso de ciclo de filtración o durante el calentamiento del agua), no se puede apagar desde la pantalla. En cualquier caso, puede activarse a alta velocidad, usando también el botón correspondiente.

Cuando la bomba funciona a alta velocidad, se activa automáticamente el suministro de la ducha en cascada, situada en la pared de la bañera. Cuando se apaga la bomba o funciona a baja velocidad, se interrumpe el suministro.

■ Activación del blower (compresor de aire, opcional)

► **Pulse el botón "Blower"**  para accionar el compresor de aire (se enciende el led correspondiente).

El blower puede activarse de manera simultánea a la bomba de hidromasaje o por separado (en cualquier caso, al encenderse el equipo el blower está siempre apagado).

El blower permanece en funcionamiento durante 20 minutos, pero se puede desactivar antes volviendo a pulsar el botón antes mencionado.

■ Foco sumergido (multicolor o de luz blanca)

► Pulse el botón "Light"  para accionar el foco, situado en la pared de la bañera (se enciende el led correspondiente).

► El foco permanece activado durante 2 horas, pero se puede apagar volviendo a pulsar el botón antes mencionado (consulte el manual de uso para lo referente al funcionamiento de las distintas secuencias de colores).

Bloqueo temporal del sistema (stand-by)

Esta función permite interrumpir el funcionamiento de todos los dispositivos del sistema durante un periodo de **60 minutos** (este valor no se puede modificar) para efectuar operaciones de mantenimiento ordinario sin necesidad de cortar la tensión.

ATENCIÓN



Si se debe acceder a la caja electrónica, a componentes que normalmente reciben tensión o a los órganos giratorios de las bombas, es obligatorio cortar la alimentación eléctrica apagando el interruptor omnipolar.

► Para activar la función, mantenga pulsado el botón "Light"  durante unos 8 segundos: en la pantalla aparece el mensaje "Sby" seguido del valor en minutos durante los cuales permanecerá bloqueada la función.

► La función acaba cuando terminan los 60 minutos o si se mantiene pulsado de nuevo el botón "Light"  durante unos 5 segundos.

NOTAS:

- Si había un ciclo de filtración activo, este se reinicia 40 minutos después del final del estado de stand-by, desde el punto en el que se había detenido. Esto significa que, si en el momento de la interrupción faltaba 1 hora para acabar el ciclo, una vez que se reanude, proseguirá durante este tiempo y después se detendrá.

- Si, en el momento de la activación del bloqueo, el calentador se encuentra encendido, se apaga inmediatamente, aunque mantiene activa la circulación del agua durante unos 30 segundos para enfriar la resistencia.

Condiciones de funcionamiento anómalo - indicación de alarmas -

La presencia de una alarma se indica en la pantalla, que muestra el código correspondiente al tipo de indicación. Si el estado de alarma persiste, se seguirá mostrando el código.

► **Indicación en pantalla**
- posible solución

► **"FLC"** El flujostato detecta un flujo de agua que en realidad no existe (el calentador no se activa).

Puede producirse cuando el flujostato (conectado en serie al calentador) está atascado por depósitos y/o impurezas que impiden su correcto funcionamiento, o si está averiado.

- Acuda a un Centro autorizado de Jacuzzi®.

► **"FLO"** El flujostato no detecta el flujo de agua (no se puede activar el calentador).

Puede producirse si el filtro de cartucho y/o la bomba están obstruidos, o si el flujostato, debido a operaciones de mantenimiento incorrectas, está instalado en sentido opuesto al del flujo normal de agua: en este caso, el contacto interno no consigue cerrarse, lo que impide la activación del calentador.

La alarma puede aparecer también si el flujostato está averiado.

- Acuda a un Centro autorizado de Jacuzzi®.

► **"HOH"** La temperatura medida en el calentador es mayor o igual a 48 °C (118 °F) (el calentador está desactivado).

NO ENTRE EN EL AGUA

Esta alarma, que se muestra alternada con la temperatura, desaparece en cuanto el valor desciende por debajo de los 44 °C (111 °F).

- Si el estado de alarma persiste, pruebe a apagar y encender el interruptor instalado aguas arriba de la minipiscina; si aun así permaneciese activa la indicación, póngase en contacto con un Centro de Asistencia autorizado de Jacuzzi®.

► **"Ho"** Temperatura del agua demasiado alta.

NO ENTRE EN EL AGUA

La temperatura del agua en la bañera ha alcanzado o superado los 44 °C (111 °F); no se puede activar ninguna función.

- Si está puesta, quite la cubierta de la minipiscina.

- Si el excesivo aumento de temperatura se debe a la exposición a la luz solar, añada agua fría a la minipiscina.

Cuando la temperatura descienda por debajo de 43 °C (109 °F), la minipiscina debería activarse automáticamente. Si no fuese así, corte la corriente y póngase en contacto con un Centro de Asistencia autorizado de Jacuzzi®.

► **"H2O"** Nivel de agua en la spa demasiado bajo.

No se puede activar la bomba.

- Añada agua hasta que desaparezca el mensaje.

► **"rPF"** Sonda de temperatura defectuosa.

NO ENTRE EN EL AGUA

No se puede activar ninguna función.

- Compruebe el funcionamiento de la sonda de temperatura o sustitúyala.

► **"HPF"** Intervención del termostato de seguridad.

No se puede activar el calentador eléctrico.

Se ha desactivado el calentador eléctrico a causa de sobrecalentamiento; esto podría deberse a un flujo de agua irregular.

- Pruebe a apagar y encender el interruptor instalado aguas arriba de la minipiscina (reinicio del sistema); si aun así permaneciese activa la indicación, póngase en contacto con un Centro de Asistencia autorizado de Jacuzzi®.

ADVERTENCIAS

Compruebe que todos los usuarios sepan cómo utilizar la minipiscina de una manera segura.

Debe tenerse en cuenta que la frecuencia con que se debe comprobar la calidad del agua depende de la frecuencia de uso de la minipiscina.

Compruebe que las sustancias químicas son las idóneas para el uso en las minipiscinas y no para piscinas, puesto que el tratamiento del agua en piscinas y minipiscinas es diferente.

ATENCIÓN



Solo las cubiertas "portantes" están concebidas para soportar pesos (MÁX. 200 kg), pero no deben someterse a esfuerzos repentinos y violentos (saltos, etc.).

No camine ni se siente o acueste sobre los demás tipos de cubierta (no portantes); no deposite objetos sobre ellas.

Para evitar caídas accidentales en la minipiscina, se recomienda instalar el sistema de cierre con llave suministrado con la cubierta térmica (4).

ATENCIÓN



Lea y siga todas las instrucciones relacionadas con el uso y la conservación de los productos químicos, ciñéndose escrupulosamente a las indicaciones del fabricante presentadas en los envases.

No efectúe nunca la limpieza del filtro con la bomba en marcha. Antes apague el interruptor general.

No ponga nunca en marcha la bomba y el calentador si el nivel de agua no supera el de las boquillas de hidromasaje más altas:

Apague siempre el interruptor general cuando la minipiscina está vacía.

Compruebe periódicamente, mediante el botón TEST, la eficiencia del interruptor diferencial instalado antes de la minipiscina.

Conviene vaciar la minipiscina con regularidad (aproximadamente cada 4-8 semanas), para asegurar el cambio del agua y limpiar la bañera si es necesario.

También en caso de largas ausencias se aconseja vaciar la minipiscina, dado que un largo periodo sin efectuar el tratamiento del agua perjudica la minipiscina.

ATENCIÓN



Antes de vaciar la bañera, asegúrese de que los valores de los aditivos químicos presentes en el agua no sean muy distintos de los consentidos.

En caso de dudas contacte con las autoridades locales.

NO VACÍE EL AGUA EN UNA FOSA SÉPTICA.

BÚSQUEDA DE AVERÍAS

(consulte también el cap. "Condiciones de funcionamiento anómalo")

PROBLEMA	CAUSA PROBABLE	REMEDIO
Agua sucia	Filtro obstruido o bloqueado	Limpiar o sustituir el filtro
	Tratamiento del agua insuficiente Alto contenido de material sólido en el agua	Vea el cap. "Tratamiento del agua"
	Mantenimiento incorrecto	Ver las instrucciones correspondientes a mantenimiento
Consumo excesivo de agua	Pérdida en la línea de impulsión, de desagüe, en las conexiones	Repare la pérdida
	Evaporación excesiva y/o rebosamientos de agua	Usar la cubierta de la minipiscina fije una temperatura del agua más baja
Bajo flujo de agua desde las boquillas de hidromasaje	Nivel de agua bajo	Llene hasta cubrir las boquillas más altas
	Filtro obstruido o bloqueado	Limpiar o sustituir el filtro
	Chorros orientables parcialmente cerrados	Abrir los chorros
	Tubos de aspiración o de desagüe parcialmente obstruidos	*
	Funcionamiento de la bomba a una velocidad demasiado baja	*
	Juntas de la bomba deterioradas o dañadas	*
Tensión muy baja	Llamar a un electricista o a la compañía encargada del suministro eléctrico	
No hay flujo de agua	No hay corriente	Ponga los interruptores generales en ON
	Bomba apagada	Pulse el botón 
	Motor no conectado	Compruebe las conexiones del motor
	Interruptor general no activado	Volver a activar el interruptor.
	Interruptor diferencial saltado	Volver a pulsar el interruptor
	Bomba o motor estropeado	*
Bomba y motor ruidosos	Filtros obstruidos	Limpiar los filtros
	Pérdidas de aire en la aspiración	Localizar y arreglar las pérdidas

Nivel de agua bajo	Añadir agua hasta el nivel normal
Cojinetes del motor deteriorados o defectuosos	*
El rodete roza el cuerpo de la bomba	*
Cuerpos sólidos dentro de la bomba	*

Pérdidas de agua en el árbol de la bomba (junta giratoria entre la bomba y el motor)

Sello mecánico de la bomba desgastado o defectuoso	*
--	---

El motor no arranca

Falta corriente	Encender el interruptor general
El interruptor general ha saltado	Accione el interruptor
Tensión muy baja	Llame a un electricista o a la empresa de suministro eléctrico
El interruptor diferencial ha saltado	Vuelva a activar el diferencial
Conexiones incorrectas o defectuosas	*
Árbol y rodete bloqueados	*
Bobinas del motor fundidas	*
Contacto defectuoso en el arranque del motor	*

El motor se detiene

La función ha acabado	Pulsar de nuevo el botón correspondiente en la pantalla 
Sobrecarga	Dejando que se enfríe el motor, el problema debería desaparecer. Si perdura, ver *
Cables de alimentación no adecuados	Consultar con un electricista

El blower (compresor de aire) no funciona

Falta corriente	Accionar el interruptor general
El botón  no ha sido pulsado	Pulsar el botón del blower
El interruptor general ha saltado	Accione el interruptor
El interruptor diferencial ha saltado	Vuelva a activar el diferencial
Motor defectuoso	*

* : La competencia necesaria para esta clase de reparaciones exige la intervención de personal cualificado.

Diríjase a un distribuidor Jacuzzi® o a un centro de asistencia autorizado.

Es responsabilidad del instalador/propietario comprobar las disposiciones locales específicas antes de la instalación y ajustarse a ellas. Jacuzzi Europe S.p.A. no ofrece garantía alguna al respecto ni se responsabiliza de la conformidad de la instalación efectuada.

■ УСТАНОВКА

ВНИМАНИЕ



Описанные в данном руководстве операции могут выполняться только специализированным и уполномоченным персоналом.

Предрасположения для установки

Смотрите схему предварительной установки, прилагаемую к продукции, для подготовки гидравлических и электрических соединений и/или проверки исполнения.

► Проверить предрасположение:

- системы наполнения spa;
- соединений со сливным колодцем;
- установки смягчителя воды (перед минибассейном), в случае если вода имеет значительный уровень жёсткости;

- подсоединения электрической коробки к электрической системе помещения (разъединительный общий выключатель должен быть предусмотрен в надёжном и доступном для пользователей месте; также см. главу "Соединения и электрическая безопасность").

► В случае **внешней установки**, рекомендуется реализовать дренаж каналов электрических кабелей, для предотвращения застоя воды.

► В случае **внутренней установки** необходимо учитывать, что испарение воды (в большей степени, при повышенных температурах) может привести к очень высоким уровням влажности, несмотря на использование теплозащитной кровли. Естественная или принудительная вентиляция способствует индивидуальной комфортности и уменьшению ущерба для помещения.

Компания Jacuzzi Europe не несёт ответственность за ущерб, вызванный повышенной влажностью.



Если установка осуществляется внутри, рекомендуется предусмотреть под опорной зоной spa систему дренажа, подсоединённую к главному сливу. В связи со значительным количеством воды в spa, это является полезной мерой предосторожности в случае случайного выливания воды.

Инструкции по установке

ВНИМАТЕЛЬНО ОЗНАКОМИТЬСЯ С ИНСТРУКЦИЯМИ ПЕРЕД УСТАНОВКОЙ.

■ Общие предупреждения

Spa (минибассейн) тщательно упаковывается в специальную деревянную клеть, гарантирующую защиту в ходе транспортировки. Компания Jacuzzi Europe S.p.A. не несёт ответственность за ущерб, нанесённый в ходе транспортировки или промежуточного хранения. Незамедлительно после получения spa важно проверить целостность упаковки и при необходимости незамедлительно предъявить претензии грузоперевозчику.

► (🔧 1) Освободите spa от упаковки и панелей, при их наличии (🔧 2-2a-2b).

► Внимательно осмотреть spa перед установкой и проверить правильное положение муфт, труб и хомутов (*проверить, что они не ослаблены*).

► Выбор места установки должен осуществляться с учётом возможных препятствий движению (двери, лестницы и т.д.)

► (🔧 1) Для всех операций по транспортировке использовать исключительно поддоны, на которые опирается spa, в то время как для позиционирования поддерживать исключительно при использовании ремней соответствующей грузоподъёмности, вставляемых в направляющие и в скобы, имеющиеся в основании spa; после окончательного позиционирования эти скобы должны сниматься и храниться для возможного будущего перемещения.

В случае невозможного использования транспортных ремней можно перемещать spa, поддерживая её за угловые распорки.

ПРИМЕЧАНИЕ: *данный тип перемещения осуществляется с максимальной осторожностью, в любом случае, клиент или представляющее его лицо, должен нести ответственность.*

Компания Jacuzzi Europe S.p.A. не несёт ответственность за ущерб, вызванный несоответствующими перемещениями.

► В любом случае, при всех операциях транспортировки и позиционирования поддерживать spa исключительно посредством ремней или за крайний борт и **НИКОГДА** за гидравлические трубы, всегда используя **защитные перчатки**.

■ Позиционирование spa

Расположить spa на соответствующую для нагрузки поверхность (см. соответствующую схему предварительной установки).



Продолжительное нахождение под воздействием солнечных лучей может привести к повреждению материала, из которого реализована обшивка spa, в связи с её способностью поглощения тепла (в особенности, тёмные цвета). Когда spa не используется, не оставлять её под воздействием солнечных лучей без соответствующей защиты (теплозащитная кровля, навес и т.д.). На возможные повреждения, вызванные несоблюдением данных предупреждений, гарантия не распространяется.

■ Гидравлические соединения

Смотрите схему предварительной установки в отношении следующих соединений:

- слив

ПРИМЕЧАНИЕ: можно снизить время опустошения sra, под-соединяя соответствующим образом сливную трубу, со-гласно схеме предварительной установки.

- перелив (где предусмотрено)

ПРИМЕЧАНИЕ: данное соединение **обязательно в случае внутренних установок.**

► Выполнить соединение с гидравлической сетью для за-полнения sra (согласно норматива EN 1717).

► Установить систему закрытия на ключ кровли (🔑 4).

Соединения и электрическая безопасность

■ Общие предупреждения

Задачей монтажника является выбор проводников с но-минальными характеристиками и сечением, соответству-ющими специфическому поглощению тока sra (см.схему предварительной установки).

Проводка кабеля, выбор материалов и наиболее пригод-ные решения установки обуславливаются профессионально-стью и опытом монтажника; он несёт ответственность за гарантию и сертификацию выполненной установки.

► В зависимости от модели sra, выполнить соединение на клеммной колодке согласно соответствующих схем (🔧 3, 3а).

⚠ ВНИМАНИЕ: В странах, где напряжение 220-240В обеспечивается двухфазной системой (L+L), под-ключение, в любом случае, осуществляется на клеммах L1 и N.

ПРИМЕЧАНИЕ: случае двухфазного питания + нейтраль (380-415 V 2N~), перед выполнением соединения, следует убрать указанную перемычку, расположенную рядом с клеммной колодкой питания.

► Для гарантии класса защиты против струй воды, предус-мотренного нормативами, был монтирован кабельный за-жим, для облегчения соединения с электрической сетью.

► При завершённой установке должен быть герметически закрыт кабельный зажим и крышка коробки.

Модели с фильтрующей группой (sra-рак) "PERFORMAN-CE": кабель питания должен подсоединяться к специальной распределительной коробке (предоставляемой), к которой подсоединяются насос sra-рак, насос минибассейна и электронная коробка минибассейна.

ПРИМЕЧАНИЕ: при данном типе соединения насос sra-рак функционирует совместно на низкой скорости с

насосом минибассейна; однако, когда подключается высокая скорость (гидромассаж), насос sra-рак остаётся выключенным, со значительным уменьшением расхода воды в песочном фильтре. Поэтому при предположении интенсивного использования минибассейна, необходимо обеспечить отдельное электрическое питание для sra-рак, таким образом, чтобы иметь возможность активировать внешнюю фильтрацию, в том числе при активации гидромассажа. В любом случае, см.соответствующее руководство по установке.

JACUZZI EUROPE S.p.A. не несёт ответственность в случае если:

Установка осуществляется неквалифицированным и/или не имеющим разрешение на сертификацию выполненной рабо-ты персоналом.

Не соблюдаются нормы и положения закона, соответствую-щие электрооборудованию помещений, действующие в стра-не монтажа оборудования.

Не соблюдаются правила установки и технического обслу-живания, приведённые в данном руководстве.

Для установки используются непригодные и/или несерти-фицированные материалы.

Sra устанавливаются в нарушение указанных выше положений. Выполняются неправильные операции, снижающие класс за-щиты электрооборудования от струй воды, или изменяющие защиту от поражения электрическим током при прямых и не-прямых контактах, или приводящие к аномальным условиям изоляции, утечкам тока или перегреву.

Изменяются компоненты или части оборудования по от-ношению к их состоянию при поставке, обеспечивая снятие ответственности с Изготовителя.

Ремонт оборудования осуществляется неавторизованным персоналом, или при использовании неоригинальных запас-ных частей Jacuzzi Europe S.p.A.

■ Ограничение потребления электроэнергии

При отсутствии достаточного количества электроэнер-гии и при решении активации ограничителя потребления, не-обходимо обеспечить конфигурацию программного обеспече-ния системы посредством панели управления (🔧 5):

ПРИМЕЧАНИЕ относительно клавиши Up/Down: если дисплей оснащен единой клавишей "up/down", при ее нажатии отображаемое значение увеличивается; при отпуске клавиши направление изменяется (при следующем нажатии, отображаемое значение уменьшается) и т.д.

► Удерживать нажатой клавишу "Light" (💡) на протяжении приблизительно 12 секунд до появления надписи "cFn" (при необходимости нажать на клавишу "Up/Down" (⬆) для про-смотрa меню до отображения "cFn").

▶ Вновь нажать клавишу **"Light"**  для подтверждения.



▶ Тогда ввести пароль **123** следующим образом:

- нажать на клавишу **"Up/Down"**  для выбора первой цифры.

ПРИМЕЧАНИЕ: удерживать нажатой клавишу до достижения желаемого значения. Если дисплей оснащён двумя отдельными клавишами, нажать клавишу **"Up"** для увеличения значения, или клавишу **"Down"** для уменьшения.

- подтвердить выбор путём нажатия клавиши **"Light"** . Действовать таким же образом для ввода двух других цифр.

▶ После ввода пароля на дисплее появляется надпись **I1x** (параметр единицы измерения температуры); вновь нажать клавишу **"Light"**  для перехода к параметру **I2x**, (при значении "x", может изменяться от 10 до 32 ампер, с интервалами 2; значение 0 исключает контроль потребления со стороны ограничителя; заводской, сохраненной в памяти установкой является 32).

▶ Нажать на клавишу **"Up/Down"**  для смены "x" и подтвердить выбор посредством клавиши **"Light"** .

▶ Вновь нажать клавишу **"Light"**  для выхода из процедуры и сохранения в памяти новых значений. Дисплей выключается на мгновение, а затем вновь включается.

- Если на протяжении приблизительно 20 секунд не нажимается какая-либо клавиша, обеспечивается выход из процедуры, но возможные изменения не сохраняются в памяти.

ПРИМЕЧАНИЕ

- Когда параметр **I2** равен 16 электрическое потребление *sra* ограничивается 16А; при данных условиях можно активировать насос на низкой скорости одновременно с нагревателем; при активации высокой скорости, нагреватель выключается.

- Когда параметр **I2** равен 32, выбирается максимальное потребление электроэнергии.

- Рекомендуется активировать ограничитель потребления, если *sra* устанавливается в местах, где температура часто опускается ниже 0 °С, так как ограничивается функционирование противозамораживающей защиты (см.соответствующую главу).

Контроль функционирования Первый запуск

▶ Снять теплозащитную кровлю *sra*, а также передние и боковые панели, при наличии (см.соответствующую главу).

▶ Проверить наличие соответствующего патрона фильтра внутри соответствующей коробки, а также соответствующий монтаж различных компонентов (См.главу "Техническое обслуживание патронного фильтра").

▶ Проверить, что сливной клапан, установленный на основании (а также шаровые, при их установке) закрыт (см.схему предварительной установки, прилагаемую к продукции).

ПРИМЕЧАНИЕ ля моделей, оснащенных переливом: труба, соединяющая перелив со сливом, должна оставаться всегда открытой (см.схему предварительной установки).

▶ Проверить, что все гидромассажные форсунки открыты.

▶ Заполнить *sra* таким образом, чтобы были покрыты садовые верхние форсунки (спинка).

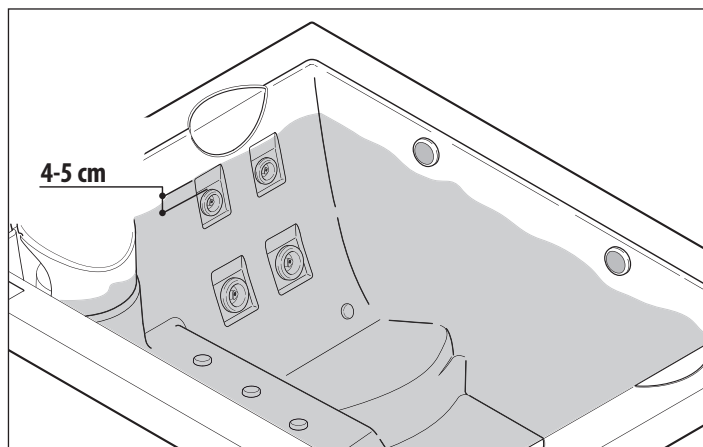

Наполнение осуществляется посредством системы, предварительно решаемой Клиентом (см.схему предварительной установки, гл. "Предрасположение для установки").

Если используется шланг для полива сада, пропустить воду некоторое количество времени перед заполнением *sra*: таким образом, будет удалена застоявшаяся внутри трубы вода, а с ней и имеющиеся бактерии, которые могут вызвать раздражения.

▶ Включить всеполюсный выключатель, расположенный на линии питания (см.главу "Соединения и электрическая безопасность").

Примечания:

- При первом включении все цифры и светодиоды панели управления включаются; затем отображаются обозначения, соответствующие версии программного обеспечения и аппаратных средств.

- Обычно, когда минибассейн наполняется в первый раз, температура воды является более низкой по сравнению со значением, установленным на заводе (35 °С), поэтому активируется нагреватель и насос на низкой скорости (в любом случае, на дисплее панели управления отображается температура воды в ванной).

- Если не дисплее появляется надпись **"FLO"**, может быть неисправен регулятор давления/реле потока нагревателя: см.главу "Условия аномального функционирования - аварийная сигнализация".

▶ Нажать испытательную кнопку (TEST) дифференциального выключателя, расположенного перед электрической системой, к которой была подсоединена *sra*: если не срабатывает, может быть неисправен выключатель, или имеет место неисправность электрической системы помещения.

Отключить ток и не использовать spa пока причина неисправности не будет выявлена и устранена.

▶ Проверить функционирование гидромассажного насоса путём нажатия на клавишу **"Pump"**  (при первом нажатии клавиши насос активируется на низкой скорости, при втором нажатии переходит на высокую скорость, а при третьем выключается).

▶ Проверить включение и выключение светильника путём нажатия на клавишу **"Light"** .

▶ Проверить включение и выключение наддува (при наличии) путём нажатия на клавишу **"Blower"** .

▶ Проверить отсутствие утечек из гидравлических соединений или другие проблемы.

▶ Полностью дезинфицировать spa, осуществляя обработку **"суперхлорированием"**.

В отношении того, что касается поддержания качества воды, способа применения и предупреждений в отношении использования химических веществ, смотрите руководство системы Jacuzzi по обработке воды, а также соответствующий каталог.

▶ Спустя несколько часов выключить всеполюсный выключатель.

▶ Открыть сливной клапан/ы и полностью слить spa.

▶ При наличии, вновь монтировать передние и боковые панели.

ВНИМАНИЕ



Не использовать spa в течение первого запуска в связи с высокой концентрацией хлора в воде в течение этой фазы. Незамедлительно слить ванну.

Свяжитесь с местными властями в отношении правил, регулирующих слив химически обработанной воды.

▶ Закрыть сливной клапан/ы и вновь наполнить spa "свежей" водой, согласно указанного ранее порядка.

▶ Вновь включить всеполюсный выключатель и проверить правильное функционирование spa.

▶ Проверить и при необходимости изменить циклы фильтрации воды в зависимости от предусмотренного использования spa.

Установка передних и боковых панелей (где предусмотрены)

В зависимости от модели, следует обращаться к соответствующим чертежам ( **2-2a-2b**).



Панели с отделкой Венге предусмотрены ТОЛЬКО для внутренней установки.

- Персонализируемые панели (где предусмотрены)

Панели, на которые могут наноситься отделочные материалы толщиной несколько миллиметров (кожа, ткань и т.д.).

В случае необходимости нанесения отделки большей толщины (мозаика, плитка и т.д.) можно частично фрезеровать панель без отделки таким образом, чтобы отделка была выровнена с уголками.

В любом случае, для предотвращения возможных повреждений при нанесении покрытия, рекомендуется снимать уголки, согласно ( **2, дет. 7**).

Панель управления и функции

( **5**) Все функции spa управляются посредством панели управления, расположенной на борте ванной, также как и соответствующие установки/программирования.

ПРИМЕЧАНИЕ относительно клавиши Up/Down: если дисплей оснащен единой клавишей "up/down", при ее нажатии отображаемое значение увеличивается; при отпускании клавиши направление изменяется (при следующем нажатии, отображаемое значение уменьшается) и т.д.



Регулировка температуры воды

Нагрев воды обеспечивается посредством трубчатого электронагревателя. Рекомендуется не устанавливать чрезмерные температуры нагрева воды, превышающие 40°C (рекомендуемая температура составляет 35-36°C).

ПРИМЕЧАНИЕ: в случае активации ограничения потребления электроэнергии (см.соответствующую главу), при активации насоса на высокой скорости, нагреватель выключается (светодиод, соответствующий символу  будет мигать) и вновь включается, при необходимости, спустя 5 минут после выключения самого насоса.

Единица измерения температуры

Температурная шкала устанавливается в °C (шкала Цельсия,) но может изменяться в °F (шкала Фаренгейт), действуя следующим образом:

▶ Удерживать нажатой клавишу **"Light"**  на протяжении приблизительно 12 секунд до появления надписи **"cFn"** (при необходимости нажать на клавишу **"Up/Down"**  для просмотра меню до отображения **"cFn"**).

▶ Вновь нажать клавишу **"Light"**  для подтверждения опции.

▶ Тогда ввести пароль **123** следующим образом:

- нажать на клавишу **"Up/Down"**  для выбора первой цифры.

ПРИМЕЧАНИЕ: удерживать нажатой клавишу до достижения желаемого значения. Если дисплей оснащён двумя отдельными клавишами, нажать клавишу **"Up"** для увеличения значения, или клавишу **"Down"** для уменьшения.

- подтвердить выбор путём нажатия клавиши **"Light"** .

Действовать таким же образом для ввода двух других цифр.

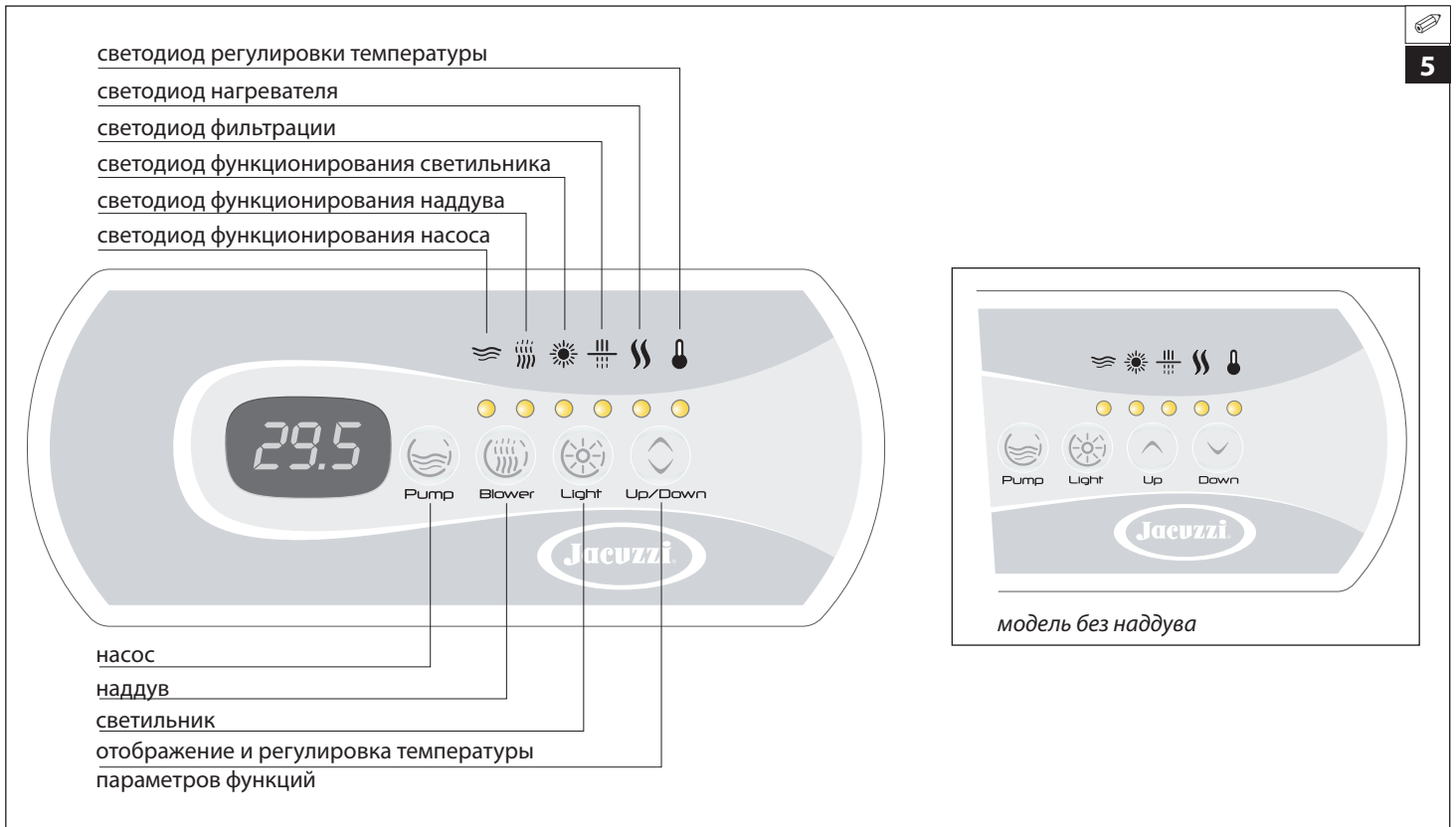

► После ввода пароля на дисплее появляется надпись **I1x** (где "x" может быть 1 или 0; сохранённое в памяти значение: 0).

► Нажать на клавишу "Up/Down" для изменения "x" с 0 на 1 (соответствует шкале в °F) и подтвердить выбор посредством клавиши "Light" : на дисплее появится надпись **I2x**.

► Нажать ещё один раз клавишу "Light" для выхода из процедуры и сохранения в памяти новых значений: дисплей выключается на несколько секунд, а затем вновь включается. Для возврата к шкале Цельсия (°C) вернуться в процедуру и привести цифру "x" параметра **I1x** на 0.

ПРИМЕЧАНИЕ: если на протяжении приблизительно 20 секунд не нажимается какая-либо клавиша, также обеспечивается выход из процедуры, но возможные изменения не сохраняются в памяти.

Температура нагрева воды ("заданное значение").

Для контроля/изменения температуры нагрева воды, действовать следующим образом:

► Нажать клавишу "Up/Down" : на дисплее будет отображена текущая температура (отображенная в °C или °F согласно запрограммированного, см. "Единица измерения температуры").

► Удерживать нажатой клавишу "Up/Down" для изменения отображаемого значения, с минимального 15 °C до максимального 40 °C (59÷104 °F).

ПРИМЕЧАНИЕ: нажимая верхнюю часть клавиши, отображённое значение увеличивается; нажимая нижнюю часть, уменьшается.

Если дисплей оснащён двумя отдельными клавишами, нажать клавишу "Up" для увеличения значения, или клавишу "Down" для уменьшения.

► Для повторного отображения температуры воды в ванной, достаточно не касаться какой-либо клавиши на протяжении приблизительно 5 секунд.

► Как только запрограммированное значение ("заданное значение") температуры воды превышает, нагреватель деактивируется и не подключается вновь, пока действительная температура воды не опустится приблизительно на 0,5 °C (1 °F) по отношению к установленному значению.

► Для гарантии точного измерения температуры воды, насос запускается на низкой скорости приблизительно каждые полчаса и на 30" (даже если не были установлены циклы фильтрации), так как температурный датчик установлен в трубу нагревателя.

ПРИМЕЧАНИЕ

При выключении системы, или при отсутствии электрического тока, в памяти остаётся последнее установленное заданное значение.

Функционирование нагревателя указывается включением фиксированного светодиода, расположенного под символом (если он мигает, это обозначает, что нагрев прекращён, чтобы не превышать максимальное допустимое потребление; также см. начало главы).

В целях информации, электронагреватель на 2 кВт повышает температуру 1 м³ воды на 1.7 °C приблизительно за 1 час (с теплозащитной кровлей над спа и несмотря на утечки тепла системы).

ВНИМАНИЕ
 Не использовать спа при температуре воды, превышающей или равной 40 °C.

Поддержание минимальной температуры воды в ванной и противозамораживающая защита труб ("Smart Winter")

При регулярных промежутках времени система считывает действительную температуру воды в ванной; в случае если значение менее минимального допустимого (15 °C/59 °F), нагреватель и насос активируются автоматически, пока температура не поднимется выше данного значения.

Режим "Smart Winter" позволяет контролировать посредством специального датчика температуру отсека под ванной, в котором размещены все трубы гидравлической цепи; поэтому при наличии экстремальных условий система может активировать данную противозамораживающую защиту (указываемую на дисплее надписью ICE), приводя в действие насосы согласно режима в соответствии со следующими конфигурациями:

С ограничением потребления электроэнергии

Активируется насос на высокой скорости, который выключается спустя 1 минуту (в течение этого цикла нагреватель выключен, но активируется в последующем).

Без ограничения потребления электроэнергии

Режим функционирования такой же, за исключением нагревателя, который остаётся в рабочем режиме.

► Активация насоса осуществляется при установленных интервалах, в зависимости от выявленного значения температуры:

- температура от 12 до 15 °C (54-59 °F):
каждые 2 часа

- температура от 9 до 12 °C (48-54 °F):
каждый час

- температура от 6 до 9 °C (42-48 °F):
каждые 30 минут

- температура менее или равная 6 °C (42 °F):
каждые 15 минут

ПРИМЕЧАНИЕ

- Если температура отсека под ванной быстро снижается, увеличивается периодичность активаций.

- При выявлении необходимости активации противозамораживающей защиты в течение цикла фильтрации или быстрой фильтрации ("Boost"), они прекращаются для возобновления затем самого цикла.

- Если в течение функции, активированной пользователем, существует необходимость выполнения противозамораживающего цикла, он активируется спустя 15 минут после выключения функции.

- При активации данной защиты, светильник, в любом случае, может быть всегда активирован.

■ Фильтрация воды

Фильтрация воды необходима для поддержания её чистой и прозрачной, то есть "приятной". Насос обеспечивает прохождение воды через патронный фильтр, установленный в скиммере (см. главу. "Техническое обслуживание патронного фильтра"); данная операция активирована в течение дня в соответствии с циклом (цикл фильтрации), который повторяется каждые 24 часа.

Spa также оснащена особым типом быстрой фильтрации ("Boost"), которая отличается от обычного цикла недолгой и интенсивной продолжительностью.

Примечание: насос обладает двумя скоростями: одной низкой, используемой для рециркуляции и фильтрации воды, и одной более высокой для гидромассажных струй. Если возможная внешняя фильтрующая группа (spa-рак) "Performance" подсоединяется к электронной коробке минибассейна, насос будет функционировать одновременно с насосом минибассейна, когда он функционирует на низкой скорости (активация через панель управления, в ходе цикла фильтрации, при измерении температуры воды).

Общая информация

Некоторые модели оснащены генератором УФ лучей "Cleararray™" (опция), который способствует дезинфекции и очистке воды; при запуске цикла фильтрации генератор активируется автоматически и дезактивируется при завершении самого цикла.

Цикл фильтрации состоит из 2 фаз:

Начало

насос активируется на 1 минуту на высокой скорости.

Продолжение

Насос переходит на низкую скорость, также активируется Cleararray™ на оставшееся время цикла.

Установка циклов фильтрации

Для установки цикла фильтрации действовать следующим образом:



► Нажать клавишу **Light**  на протяжении приблизительно 5 секунд: на дисплее будет отображена надпись **dx** (где "x" указывает продолжительность в часах).

► Нажать клавишу **"Up/Down"**  для ввода желаемой продолжительности (от минимума 0 до максимума 12 часов).

ПРИМЕЧАНИЕ: удерживать нажатой клавишу до достижения желаемого значения. Если дисплей оснащён двумя отдельными клавишами, нажать клавишу **"Up"** для увеличения значения, или клавишу **"Down"** для уменьшения.

► Вновь нажимая клавишу **"Light"** , подтверждается выбранное значение и обеспечивается переход к программированию задержки начала по отношению к "0" цикла (параметр **sy**, где "y" указывает количество часов).

ВНИМАНИЕ: время “0” - момент, когда подаётся напряжение в *сра* посредством общего выключателя, или момент сохранения в памяти параметров; если, например, устанавливается в качестве задержки начала цикла значение “4”, это обозначает, что фильтрация начнётся спустя 4 часа после включения *сра*, или после сохранения в памяти данных параметров.

► Установить задержку начала (от минимума 0 до максимума 23) посредством клавиши “Up/Down” , подтвердить посредством клавиши “Light”  для сохранения в памяти введённых значений и выхода из режима программирования. При активированной функции включается светодиод соответствующего символа (если он мигает, это обозначает, что цикл был прерван; см.соответствующую главу).

ПРИМЕЧАНИЕ

Значениями, устанавливаемыми на заводе, являются следующие:

- продолжительность цикла: 2 часа.

- задержка начала по отношению к времени “0”: 40 минут.

Поэтому, не выполняя какого-либо программирования, каждые 24 часа осуществляется фильтрация 2 часа, с началом в момент включения *сра* + 40 минут.

При отсутствии электрического тока данные памяти сохраняются, но время “0” становится моментом, в который возобновляется подача электроэнергии; поэтому может быть необходимо выключить и вновь включить общий выключатель перед *сра*, для “выравнивания” задержки начала цикла с параметрами, сохранёнными в памяти.

Можно изменять установочные параметры цикла фильтрации в любой момент, выполняя процедуру, описанную в начале главы; при возможном изменении этих параметров, время “0” смещается на момент сохранения в памяти новых значений.

Пример: при установке значения параметра “s” (задержка начала) на 8, новый цикл будет запущен спустя 8 часов после момента сохранения в памяти данного значения. Также можно снизить до 0 значение параметра “s”: в данном случае цикл фильтрации будет запущен незамедлительно.

Прекращение циклов фильтрации

► Цикл фильтрации прекращается при активации насоса на высокой скорости и/или светильника, но возобновляется спустя 40 минут после выключения функции, в точке, где он был остановлен; это обозначает, что если в момент прерывания оставался 1 час до завершения цикла, он после восстановления, будет продолжен на это время, а затем остановится.

► Цикл фильтрации может быть прекращён противозамораживающей защитой (режим “Smart Winter”), или в связи с избыточной температурой воды; см.соответствующие главы.

► При активации функции временной блокировки системы (“резервный режим”, см.соответствующую главу), насос останавливается и вновь запускается только после того, как резервный режим будет деактивирован.

Избыточная температура в течение циклов фильтрации

Если в течение цикла фильтрации температура воды превышает установленное значение более чем на 1 °C (2 °F) (“заданное значение”, см.главу. “Регулировка температуры нагрева воды”) и не уменьшается, по меньшей мере, на 1 °C (2 °F) в последующие 3 часа, цикл прекращается пока температура не опустится, по меньшей мере, на 1 °C (2 °F) по отношению к установленному значению.

Даже при условиях повышенной температуры воды (например, по причине чрезмерного солнечного излучения), в любом случае, гарантируется минимальное время фильтрации.

Clearray™ (опция)

Clearray™ способствует окислению органических веществ, проникающих в воду, и снижает потребность в химических средствах для обработки воды.

► Работа Clearray™ осуществляется автоматически и обусловлена включением насоса (на низкой скорости) в течение цикла фильтрации, в то время как отключается при включении гидромассажа или даже только одного светильника (так как предполагается, что в ванне находятся люди); спустя 40 минут после выключения данных функций Clearray™ возобновляет работу (если включен цикл фильтрации).

Быстрая фильтрация (“Boost”)

Рекомендуется после интенсивного использования *сра* и/или связана с химической обработкой воды, для растворения веществ, используемых для дезинфекции.

► Для активации функции необходимо удерживать на протяжении приблизительно 5 секунд клавишу “Pump”  : на дисплее будет отображена надпись **boo**.

► Длительность цикла функции составляет 45 минут (данная величина не может быть изменена), в течение которого активируется насос на высокой скорости, вместе с Clearray™ (где он предусмотрен).

ПРИМЕЧАНИЕ: Нагреватель, в случае его активации, будет продолжать нормальную работу, за исключением случая, если система не конфигурирована для ограничения потребления электроэнергии.

► Функция завершается:

- по истечении указанного времени

- при активации другой функции.

ПРИМЕЧАНИЕ: в случае необходимости активации противозамораживающей защиты в течение быстрой фильтрации, она прерывается для активации защиты.

■ Активация гидромассажа

► Нажать один раз клавишу “Pump”  для активации насоса на низкой скорости: включается соответствующий мигающий светодиод; вновь нажать для перехода на высокую скорость (немигающий светодиод). Нажимая кнопку третий раз, насос останавливается (светодиод выключен).

ПРИМЕЧАНИЕ

Если посредством кнопки активируется насос (как на низкой, так и на высокой скорости), он останавливается автоматически спустя 20 минут; (если не выключается предварительно пользователем).

Необходимо отметить, что когда насос запускается автоматически на низкой скорости (в случае цикла фильтрации или в ходе нагрева воды), он не может выключаться через дисплей; в любом случае, может быть активирован на высокой скорости посредством соответствующей кнопки.

При функционировании насоса на высокой скорости, автоматически активируется водопад на стенке ванной; при выключении насоса или функционировании на низкой скорости, его подача прекращается.

■ Активация наддува (компрессор воздуха, опция)

▶ Нажать клавишу **"Blower"**  для подключения компрессора воздуха (включается соответствующий светодиод).

Наддув может активироваться одновременно или раздельно с гидромассажным насосом (при включении системы наддув, в любом случае, остаётся выключенным).

Наддув может оставаться включенным на протяжении 20 минут, но может отключаться и ранее путём повторного нажатия указанной клавиши.

■ Подводный светильник (многоцветный или белого цвета)

▶ Нажать клавишу **"Light"**  для включения светильника, расположенного на стенке ванной (включается соответствующий светодиод).

▶ Светильник остаётся включённым на протяжении 2 часов, но может выключаться и раньше, вновь нажимая указанную клавишу (см.руководство по эксплуатации в отношении функционирования различных последовательностей цвета).

Временная блокировка системы (Резервный режим)

Данная функция позволяет прекратить функционирование всех устройств системы на протяжении **60 минут** (это значение не может изменяться), таким образом, чтобы провести операции планового технического обслуживания без необходимости отключения напряжения.

ВНИМАНИЕ



В случае необходимости доступа к электронной коробке, частям под напряжением или вращающимся органам насосов, обязательно отключить электрическое питание, выключая всеполюсный выключатель.

▶ Для активации функции необходимо удерживать нажатой клавишу **"Light"**  на протяжении приблизительно 8 секунд: на дисплее появляется надпись **"Sby"** со значением в минутах, в течение которых функция останется заблокированной.

▶ Функция завершается спустя 60 минут, или удерживая клавишу **"Light"**  на протяжении приблизительно 5 секунд.

ПРИМЕЧАНИЕ:

- Если был активирован цикл фильтрации, он вновь запускается спустя 40 минут после завершения резервного режима, с момента, когда он был остановлен; это обозначает, что если в момент прекращения остаётся 1 час до завершения цикла, он после возобновления, будет продолжен на протяжении этого времени, а затем остановится.

- Если в момент активации блокировки нагреватель включен, он незамедлительно выключается, однако, поддерживая циркуляцию воды на протяжении приблизительно 30 секунд, таким образом, чтобы охладить нагревательный элемент.

Условия аномального функционирования - Аварийная сигнализация -

Наличие аварийного сигнала указывается на дисплее, с приведением кода, соответствующего типу неисправности. Если условие аварийного сигнала остаётся, код продолжает отображаться.

▶ Сигнализация на дисплее
- возможное решение

▶ **"FLC"** Реле потока выявляется поток воды, в то время как его нет (нагреватель не активируется).
Может наблюдаться когда реле потока (подсоединённое к нагревателю) заблокировано отложениями и/или загрязнениями, которые мешают нормальному функционированию, или в случае неисправности.
- Связаться с авторизованным центром Jacuzzi®.

▶ **"FLO"** Реле потока не выявляет поток воды (нагреватель не может быть активирован).
Может наблюдаться когда патронный фильтр и/или насос засорен, или реле потока в связи с ошибочными операциями технического обслуживания установлено в обратном направлении по отношению к нормальному потоку воды: в данном случае внутренний контакт не может замкнуться, препятствуя, таким образом, активации нагревателя.
Аварийный сигнал может появиться также в случае неисправности реле потока.
- Связаться с авторизованным центром Jacuzzi®.

▶ **"НОН"** Температура, замеренная на нагревателе, является большей или равной 48 °C (118 °F) (нагреватель отключен).

НЕ ВХОДИТЬ В ВОДУ

Данный аварийный сигнал, отображение которого чередуется с отображением температуры, пропадает как только значение опускается ниже 44 °C (111 °F).

- Если аварийный сигнал остаётся, попытаться выключить

и вновь включить выключатель, установленный перед sра; если несмотря на это, аварийный сигнал остаётся активированным, связаться с авторизованным центром технического обслуживания Jacuzzi®.

► **“Ho” Слишком высокая температура воды.**

НЕ ВХОДИТЬ В ВОДУ

Температура воды в ванной достигла или превысила 44 °C (111 °F); невозможно активировать какую-либо функцию.

- При наличии, снять кровлю sра.

- Если чрезмерное повышение температуры вызвано солнечным излучением, добавить холодную воду в sра.

Когда температура опускается ниже 43 °C (109 °F), sра должна активироваться автоматически; если это не происходит, отключить ток и связаться с авторизованным центром технического обслуживания Jacuzzi®.

► **“H2O” Слишком низкий уровень воды в ванне.**

Невозможно запустить насос.

- Добавлять воду, пока надпись не исчезнет.

► **“rPF” Неисправный датчик температуры.**

НЕ ВХОДИТЬ В ВОДУ

Невозможно активировать какую-либо функцию.

- Проверить функционирование температурного датчика или заменить его.

► **“HPF” Срабатывание предохранительного терморегулятора**

Невозможно активировать электронагреватель.

Электронагреватель был отключен по причине перегрева; это может быть связано с непостоянным потоком воды.

- Попытаться выключить и вновь включить выключатель, установленный перед минибассейном (сброс системы); если, несмотря на это, аварийный сигнал остаётся активированным, связаться с авторизованным центром технического обслуживания Jacuzzi®.

ПРЕДУПРЕЖДЕНИЯ

Убедиться, что все пользователи знают о том, как правильно пользоваться sра.

Необходимо учитывать, что периодичность проверки качества воды зависит от интенсивности использования sра.

Убедиться, что химические средства пригодны для использования в sра (минибассейнах), а не для бассейнов: обработка воды в бассейнах и минибассейнах отличается.



ВНИМАНИЕ

Только “несущие” кровли предназначены для выдерживания веса (МАКС. 200 кг), но не должны подвергаться неожиданным и сильным нагрузкам (прыжки и т.д.). Не сидеть, ходить или лежать на других типах кровель (не несущих); не располагать предметы.

Для предотвращения случайных падений в sра, рекомендуется устанавливать систему закрытия на ключ,

предоставляемую в принадлежностях с теплозащитной кровлей (4).



ВНИМАНИЕ

Ознакомиться и выполнять все инструкции, соответствующие эксплуатации и порядку хранения химических средств, тщательно выполняя указания изготовителя, приведённые на упаковке.

Запрещается выполнять очистку фильтра при работающем насосе. Сначала выключить общий выключатель.

Не запускать насос и нагреватель, если уровень воды не превышает уровень самых верхних гидромассажных форсунок.

Всегда выключать общий выключатель, когда sра пустая.

Периодически проверять посредством кнопки ТЕСТ эффективность дифференциального выключателя, установленного перед минибассейном.

Хорошим правилом является периодический слив sра (приблизительно каждые 4-8 недель), таким образом, чтобы обеспечить обмен воды и необходимую очистку ванны.

Также в случае длительного отсутствия рекомендуется сливать sра, так как продолжительные периоды без обработки воды являются губительными для sра.



ВНИМАНИЕ

Перед сливом убедиться, что параметры химических добавок, имеющихся в воде, не превышают допустимые пределы. В случае сомнений, связаться с местными органами. НЕ СЛИВАТЬ ВОДУ В СЕПТИЧЕСКИЙ КОЛОДЕЦ.

ПОИСК НЕИСПРАВНОСТЕЙ

(также см. главу. "Условия аномального функционирования")

ПРОБЛЕМА	ВОЗМОЖНАЯ ПРИЧИНА	МЕРА
Грязная вода	Фильтр засорен или заблокирован	Очистить или заменить фильтр
	Недостаточная обработка воды Высокое содержание твёрдого материала в воде	См. главу "Обработка воды"
	Неправильное техническое обслуживание	Смотрите инструкции, соответствующие техническому обслуживанию
Чрезмерный расход воды	Утечка на напорной линии слива, на соединениях	Устранить утечку
	Чрезмерное испарение и/или просачивания воды	Использовать кровлю минибассейна установить более низкую температуру воды
Низкий поток воды из гидромассажных форсунок	Низкий уровень воды	Наполнить до покрытия самых высоких форсунок
	Фильтр засорен или заблокирован	Очистить или заменить фильтр
	Поворачиваемые форсунки частично закрыты	Открыть форсунки
	Трубы вытяжки или слива частично засорены	*
	Функционирование насоса на слишком низкой скорости	*
	Прокладки насоса изношены или повреждены	*
	Слишком низкое напряжение	Связаться с электриком или органом подачи электроэнергии
Отсутствие потока воды	Нет тока	Перевести общие выключатели на ON (ВКЛ.)
	Насос выключен	Нажать кнопку 
	Двигатель не подсоединён	Проверить соединения двигателя
	Общий выключатель выключен	Вновь подключить выключатель
	Дифференциальный выключатель сработал	Вновь подключить выключатель
	Насос или двигатель дефектные	*
Насос и двигатель шумные	Фильтры засорены	Очистить фильтры
	Утечки воды на вытяжке	Локализовать и устранить утечки

Низкий уровень воды	Добавить воду до нормального уровня
Подшипники двигателя изношены или повреждены *	
Крыльчатка касается корпуса насоса	*
Твёрдые тела внутри насоса	*

Утечки воды внутри вала насоса (вращающаяся муфта между насосом и двигателем)

Механическое уплотнение насоса изношено или повреждено	*
--	---

Двигатель не запускается

Отсутствует ток	Включить общий выключатель
Сработал общий выключатель	Включить выключатель
Слишком низкое напряжение	Обратиться к электрику или в орган подачи электроэнергии
Дифференциальный выключатель сработал	Вновь подключить дифференциальный выключатель
Ошибочные или дефектные соединения	*
Вал и крыльчатка заблокированы	*
Обмотки двигателя перегорели	*
Дефектный контакт при запуске двигателя	*

Двигатель останавливается

Функция завершена	Вновь нажать клавишу 
Перегрузка	Обеспечивая охлаждение двигателя, проблема должна быть устранена. Если продолжается, см. *
Несоответствующие кабели питания	Обратиться к электрику

Наддув (компрессор воздуха) не функционирует

Нет тока	Включить общий выключатель.
Кнопка  не была нажата соответствующим образом	Вновь нажать кнопку
Сработал общий выключатель	Включить выключатель
Дифференциальный выключатель сработал	Вновь подключить дифференциальный выключатель
Двигатель дефектный	*

* : Компетенция, необходимая для проведения данного типа ремонтных работ, требует вмешательства квалифицированного персонала.

Обращаться к продавцам Jacuzzi® или в авторизованный центр технического обслуживания.

Ответственностью монтажника/владельца является проверка и соблюдение специфических местных норм перед установкой. Компания Jacuzzi Europe S.p.A. не предоставляет гарантии в данном отношении и не несёт ответственность в отношении соответствия выполненной установки.



JACUZZI EUROPE S.p.A.

Socio Unico

Direzione e Coordinamento

Jacuzzi Brands, Corp. (USA)

S.S. Pontebbana, km 97,200

33098 Valvasone (PN) ITALIA

Tel + 39 0434 859111 • Fax + 39 0434 85278

www.jacuzzi.eu

info@jacuzzi.it



Jacuzzi Spa & Bath Ltd

Woodlands, Roydsdale Way, Euroway Trading Estate

Bradford, West Yorkshire - BD4 6ST

SALES

Hot Tubs - 0044 1274 471889 - hottubsales@jacuzziemea.com

Bathroom - 0044 1274 471888 - retailersales@jacuzziemea.com

AFTER SALES

Hot Tubs - 0044 1274 471887 - hottubsaftersales@jacuzziemea.com

Bathroom - 0044 1274 471886 - bathroomaftersales@jacuzziemea.com

Jacuzzi Whirlpool GmbH

A Company of Jacuzzi Brands, Corp. (USA)

Humboldtstr. 30/323

D-70771 Leinfelden-Echterdingen

Tel. 0049 (0)711 933247-20 Technik/Service/Kundendienst/Ersatzteile (After Sales)

Tel. 0049 (0)711 933247-40 Verkauf/Preise/Finish Products

Fax. 0049 (0)711 933247-50

www.jacuzzi.de

info-de@jacuzzi.it

Jacuzzi France s.a.s.

8 Route de Paris

03300 Cusset Cedex (FRANCE)

Tél: +33 (0)4 70 30 90 50 • Fax: +33 (0)4 70 97 41 90

info@jacuzzi.fr

Jacuzzi Bathroom España, SL

Sociedad unipersonal

A Company of Jacuzzi Brands, Corp. (USA)

Ausias Marc, 157-159

Graner, Local A

08013 Barcelona (España)

Tel (93) 238 5031 • Fax (93) 238 5032

www.jacuzzi.eu

info-es@jacuzzi.it

I dati e le caratteristiche non impegnano la Jacuzzi Europe S.p.A., che si riserva il diritto di apportare tutte le modifiche ritenute opportune senza obbligo di preavviso o di sostituzione

The data and characteristics indicated do not oblige Jacuzzi Europe, who reserves the right to make the necessary changes they feel opportune without forewarning or substitution

Les caractéristiques indiquées, n'engagent pas la Jacuzzi Europe, qui se réserve le droit d'apporter toutes les modifications qu'elle jugera opportune sans obligation de préavis ou de remplacement

Die Angaben sind für Jacuzzi Europe nicht bindend. Änderungen, die dem Fortschritt dienen, halten wir uns vor

Los datos y características indicadas no comprometen a Jacuzzi Europe que se reserva el derecho de aportar todas las modificaciones que considere oportunas sin obligación de preaviso o de sustitución

Приведенные данные и характеристики являются для фирмы Jacuzzi Europe S.p.A. необязательными. Фирма оставляет за собой право внесения всех тех изменений, которые будут признаны необходимыми, без обязательства предварительного уведомления или замены.



220108253

JACUZZI EUROPE S.P.A. • all rights reserved • JUNE 2014

